

郑重声明:

1. 本资料中部分图片显示意图, 仅供参考, 若图片与实物不符, 以实物为准;
2. 本资料图片采用目前最先进的专业相机拍摄, 但在摄影、电分、制版及印刷过程中, 受光线、设备、技术等因素的影响, 图片与实物的颜色可能有色差, 请以实物为准;
3. 本公司全权负责对该资料的修订及解释, 并保留更改产品及技术参数不另行通知的权利, 敬请谅解。



扫一扫, 了解更多 关注公众号

诚招有品牌意识的代理商

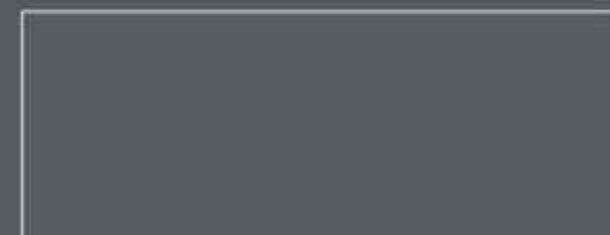

创新恒安 26年专注智能出入口设备解决方案

创新恒安 首选品牌



CXHA[®]
Chuangxinhengan Gate

创新恒安
—— 首选品牌 ——

二十六年专注智能出入口设备解决方案



二十六年专注智能出入口设备解决方案

中国·佛山



创新恒安始于1997年
用心做好每一个门

INNOVATION HENGAN STARTED IN 1997
MAKE EVERY DOOR CAREFULLY

凝聚中国品牌力量 缔造中国品牌未来

品牌强国的时代已然到来。

从“中国产品”到“中国品牌”，创新恒安相信中国品牌的力量。



科技展时代风骨，品牌创民族辉煌！

THE TIME SPIRIT OF SCIENCE AND TECHNOLOGY EXHIBITION, THE BRAND CREATES NATIONAL BRILLIANCE!

以匠心聚焦业务重点，以核心科技展现品牌实力！

从一事，做到专注、极致即是“匠心”，“匠心”是刻在中国人骨子里的执着。做好电动门这一件事，也是创新恒安一直坚持。

肩负超放心品牌使命，创新恒安品牌领创未来！

除了创新科技，品质也是创新恒安打造民族品牌的重要筹码。创新恒安的电动门产品，不是简单的元素拼凑，而是将那些古诗词中的优美意境与潜藏在中国人骨子里的民族基因，以直接的方式融入到电动门设计之中，是带入客户性格与灵魂的走心设计。

创新恒安凭借 26 年的电动门行业沉淀经验入选电动伸缩门行业十大品牌，给客户超放心的服务更是创新恒安的追求与坚守，行稳致远，久久为功。

新消费时代下的创新恒安将以更年轻的姿态、更先锋的态度，让中国电动门品牌走向国际舞台，在世界品牌之林展现中国风采。

产品目录 | PRODUCT CATALOGUE

- | | | | |
|-----|---|-----|--|
| 015 | 段滑门系列
Segment sliding door series | 067 | 铝合金伸缩门系列
Aluminum alloy telescopic door series |
| 037 | 悬移门系列
Sliding door series | 121 | 不锈钢伸缩门系列
Stainless steel telescopic door series |
| 053 | 直趟平移门系列
Straight sliding door series | 131 | 高速路障系列
High-speed roadblock series |
| 059 | 折叠门系列
Folding door series | 133 | 出入口设备系列
Import and export equipment series |
| 063 | 小门系列
Small door series | 138 | 别墅门系列
Villa door series |

COMPANY INTRODUCTION

企业简介

26年

一直在做好门

50万米

年产量 50 万米

800万

项目合作客户

佛山市创新恒安门业有限公司成立于1997年，是一家专门生产电动伸缩门、悬移门、别墅折叠门、道闸及其配件的创新型企业。

经过26年的快速健康发展，在所有同事的努力下，通过不断的研发和创新，创新恒安获得包括“实用新型产品”、“外观设计专利产品”共15项专利，并连续被评为全国伸缩门行业前十强企业。

公司发展到现在，产品已具备国际及国内多项质量认证证书，产品款式更是多达两百多个款式。主要有CF系列、福满门系列等20多款的别墅庭院门，CH系列等20多款的悬移门，CD系列、X7系列、曲美系列等120多款的铝型材伸缩门，VS系列、CS系列等90多款不锈钢伸缩门。

质量优越，技术更新是我们的生存之本，目前我们的产品已销往全国各地，也实现了走出国门的愿望，在行业内已有很好的知名度，为公司的后续发展奠定了坚实的基础。

面向未来，创新恒安门业在“超越自我，追求卓越”的经营理念下，坚持研发和创新，为社会创造更多财富，为用户提供更好的产品和服务，为创新恒安人创造更多机会。

Founded in 1997, Foshan Chuangxin Heng'an Door Industry Co., Ltd. is an innovative enterprise specializing in the production of electric retractable doors, suspension doors, villa folding doors, road gates and their accessories.

After 26 years of rapid and healthy development, with the efforts of all colleagues, through continuous research and development and innovation, Innovation Hengan has obtained a total of 15 patents including "utility model products" and "appearance design patent products", and has been continuously rated as a national telescopic Top ten companies in the door industry.

The company has developed to the present, the products have obtained a number of international and domestic quality certification certificates, and the product styles are up to more than 200 styles. There are mainly more than 20 types of villa courtyard doors such as CF series and Fumanmen series, more than 20 types of sliding doors such as CH series, more than 120 types of aluminum retractable doors such as CD series, X7 series and Qumei series, VS series, More than 90 stainless steel retractable doors such as CS series.

Superior quality and technological update are the foundation of our survival. At present, our products have been sold all over the country, and our desire to go abroad has also been realized. We have a good reputation in the industry, laying a solid foundation for the company's follow-up development.

Facing the future, under the business philosophy of "Beyond Self and Pursue Excellence", Innovation Hengan Door Industry adheres to R&D and innovation, creates more wealth for the society, provides users with better products and services, and creates more opportunities for innovative Hengan people.



德者立业之基，诚者立身之本！

创新恒安26年一直以来秉承着为客户提供优质的产品与服务的经营理念，才拥有了一大批忠实的客户群，您宝贵的建议是我们不断改进的动力，您的每一张订单就是对我们的肯定；我们拥有一支能共同面对困难和挑战，不断进取、不断成长，不断创新的团队；无论是我们公司的员工，还是各位老板朋友，正是因为大家对创新恒安的高度信任和肯定，才有信心陪着创新恒安一起走过了26年，我们发自内心地感谢大家，希望我们能的事业做得更大！

SIX ELEMENTS OF CORPORATE CULTURE

企业文化六大要素

企业使命

确保出入安全，营造和谐优美环境，为客户创造价值，为员工成就梦想，为社会创造效益。

企业远景

立足国内，迈向国际，不断抢抓机遇深化合作，聚焦优势共谋发展。

质量方针

按标准生产及检验，确保产品质量满足用户要求，持续改进，不断创新，超越您所期待。

服务宗旨

用心服务每一位客户，为客户提供全面、快速、优质的全方位服务。

员工素质

先做人后做事，健康的体魄，良好的人品加上熟练的技能，才是一个优秀的员工标准。

企业价值观

品质就是生命，诚信就是生命力，顾客满意是我们不断追求的目标。



一群人的青春， 成就一群人的价值。



26 二十六年风雨同行，感恩有您！ TWENTY SIX YEARS OF WIND AND RAIN, THANK YOU!

一路风雨征程，见证着公司的成长、进步与发展。永怀感恩之心！

我们感恩社会，是社会给了我们生存发展的机会和环境；

感恩客户，是你们选择了本公司，是你们用智慧帮助我们开拓了市场，为我们提供订单；是你们及时的反馈市场信息，使得产品在升级换代过程中成功赢得了市场。

饮水思源，我们深知，公司的发展和壮大，一刻也离不开您的关注、信任、支持和参与。

能与尊敬的各位客户结成合作伙伴，实现互利共赢、共同发展，我们感到荣幸之至。

今后我们将不断开拓进取，凭借优质的产品、良好的信誉和周到的服务，为广大客户朋友提供更为广阔的发展空间。

我们完全相信，只要有您的支持合作，只要我们不断努力，我们共同的事业一定会有大空间、大作为、大发展。



既然选择了远方，便只顾风雨兼程！

Now that I have chosen the distance, I only care about the wind and rain!



CREATE BRILLIANT 用实力铸就辉煌!

每个荣誉的背后都离不开团队的不懈努力、离不开团队的团结协作，荣誉是团队辛苦付出的回报。
在企业发展的路上不断探索、努力创新，力求设计、生产出让消费者满意的产品。



PATENT CERTIFICATE | 专利证书



HONOR CERTIFICATE — 荣誉证书 —



INNOVATIVE HENGAN/CHINESE/WORLD

创新恒安的 / 中国的 / 世界的



BASED IN
CHINA TO THE WORLD
立足中国 走向世界

创新恒安 26 年电动门生产经验，
产品畅销全球 50 多个国家，
为全球 1 千万客户提供出入口解决方案！



分段门 -- 技术参数及功能特点

SEGMENTED DOOR - TECHNICAL PARAMETERS AND FUNCTIONAL CHARACTERISTICS

性能特点:

1. 门体最长可做 28.92 ~ 29.45 米, 标准高度 1.6 米, 门体可分为 2-5 段;
2. 门排采用优质铝合金制作而成, 永不生锈、无焊接, 整体造型美观大方, 坚固耐用。适用学校、企业、机关单位等;
3. 创新恒安专用 220V 电机, 将钢轮, 铝合金精密压铸箱体, 外观新颖, 散热性能良好; 结构紧凑、性能稳定; 启动力矩大, 能适应频繁正反转; 嵌入式热保护装置, 延长开门机使用寿命; 良好的自动性能, 可手动解除自锁实现手动开、关门; -35°C 低温环境下正常工作; 在磁轨无轨开门机时, 可实现一次解锁同时解除两个机头自锁的动作;
4. 门体开启净空大, 多片可折叠门体, 关门到位占地空间小, 门体段数可 2-5 段, 门体可做对开, 解决超长门洞净空要求;
5. 门体底盘宽, 抗风性好, 可安装工字钢轨道和铝合金轨道;
6. 产品配置可选红外防撞、防爬报警、防夹、紧急停止、手动离合、漏电保护安全防护功能;
7. 门体前安装滚动显示屏, 运作时会滚动显示提示信息;
8. 门体上下框结构采用独特的防雨、雪、沙尘进入设计, 有效阻隔雨、雪、沙尘进入上下框内侧, 确保恶劣环境情况不会影响门的正常使用;
9. 机头安装有开、关门限位磁敏开关, 每次开、关门到位时门体能自动停止运行;
10. 上梁耐磨橡胶条设计, 防止油漆磨损;
11. 隐藏式循环走线技术, 确保用电安全, 美观。

净空 (米)	总长 (米)	段数	组合长度
4	7	3 段	门增高有 3 米
5	8.5	3 段	门增高有 3.5 米
6	10	3 段	门增高有 4 米
7	11.5	3 段	门增高有 4.5 米
7.5	12.3	3 段	门增高有 4.8 米
8	12	4 段	门增高有 3.95 米
8.5	12.5	4 段	门增高有 4 米
9	13.25	4 段	门增高有 4.2 米
9.5	13.9	4 段	门增高有 4.35 米
10	14.6	4 段	门增高有 4.6 米
10.5	15.2	4 段	门增高有 4.7 米
11	15.9	4 段	门增高有 4.85 米
11.5	15.8	4 段	门增高有 4.25 米
12	16.4	5 段	门增高有 4.4 米
12.5	17	5 段	门增高有 4.5 米
13	17.6	5 段	门增高有 4.6 米
13.5	18.3	5 段	门增高有 4.75 米
14	19	5 段	门增高有 4.85 米
14.5	19.5	5 段	门增高有 5 米
15	20.1	5 段	门增高有 5.1 米
15.5	20.7	5 段	门增高有 5.2 米
16	21.4	5 段	门增高有 5.4 米
16.5	22	5 段	门增高有 5.5 米
17	22.8	5 段	门增高有 5.65 米
17.5	23.4	5 段	门增高有 5.8 米
18	23.9	5 段	门增高有 5.9 米
19	25.1	5 段	门增高有 6.1 米
20	26.4	5 段	门增高有 6.4 米

分段门数据图:

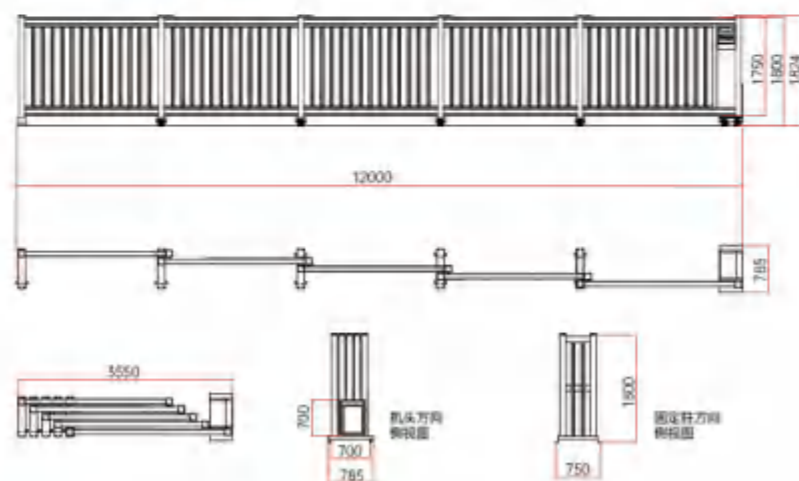

悬移门 -- 技术参数及功能特点

SLIDING DOOR - TECHNICAL PARAMETERS AND FUNCTIONAL CHARACTERISTICS

性能特点:

1. 材质结构: 采用高强度特种优质铝型材精制而成。门体结构外型美观, 结构紧凑。材料力学性能与化学成分符合现代国家相应标准。
2. 内置电机: 内置式齿轮电机, 搭载三级变速传动结构, 门体由条水平式安装, 运行更加稳固、安全可靠。
3. 防撞功能: 在关门运行状态下, 智能红外线防撞遇人或物可自动停止运行。
4. 防碰功能: 在运行状态下, 气囊受人或物碰压, 防撞压力波感应后通过无线发射模块发射信号到主控板, 主控板收到信号后, 门体可自动停止运行。
5. 防夹功能: 当产品开、关门运行状态下, 如遇人和物碰到安装在控制箱左右两侧的气囊, 门体可即时运行停止。
6. 可靠操作: 产品可通过外置遥控接收或手动控制的控制盒, 控制盒接收动作命令后, 通过有线输送到电机内。避免机箱屏蔽或建筑物信号折射弊端, 实现动作的准确、及时。门体动作时, 当检测到开、关限位信号, 门体会自动停止运行。
7. 语音功能: 门体运行时, 有语音提示功能。
8. 防爬报警: 配置红外防爬检测系统。当门体处在关门到位状态下, 智能红外线防爬信号有效输出报警信号, 智能红外线感应到障碍物, 此时控制箱内报警器发出报警; 报警时间为 10 秒, 也可通过控制盒控制器停止或开门键解除报警。
9. 紧急功能: 在运行状态下, 遇到紧急情况, 可以快速通过紧急停止开关切断电源。实现紧急停止, 确保安全。
10. 过载保护: 电机温度达到 120°C 或者运行达到设定时间, 电机将停止工作。保护电机使用寿命。
11. 手动离合: 门体装有手动离合装置, 停电或检修时, 可打开离合手柄, 然后用手动方式推拉门。
12. 安全防护: 门体在停止状态, 通过减速机蜗轮蜗杆机构, 实现门体自锁, 外力不能推开。
13. 漏电保护: 产品带有漏电保护功能, 能对控制系统接地过流过压保护。
14. 总体特征: 产品运行稳定、顺畅、安静、安全性高、故障率极低、使用寿命长、性价比高。

序号	门体参数					预埋参数		
	门体净空 (L1)	门体总长 (L2)	相数	轨道长度	施工长度 (L3)	L4	L5	L6
1	4000	7000	3	5380	11500	4500	2000	
2	5000	8000	4	7140	13000	5500	1000	
3	6000	9000	4	7140	15500	6500	2000	
4	7000	10000	5	8900	18000	7500	2000	5000
5	8000	12000	6	10660	21000	8500	3000	6000
6	9000	15000	6	12420	23500	9500	3000	6000
7	10000	15000	7	12420	26000	10500	4000	8000
8	11000	16000	8	14180	28500	11500	4000	8000
9	12000	18000	9	15940	31000	12500	5000	8000
10	13000	19000	10	17700	33000	13500	5000	8000
11	14000	20000	10	17700	35000	14500	5000	8000
12	15000	22000	11	19460	38000	15500	6000	8000

悬臂门数据图:

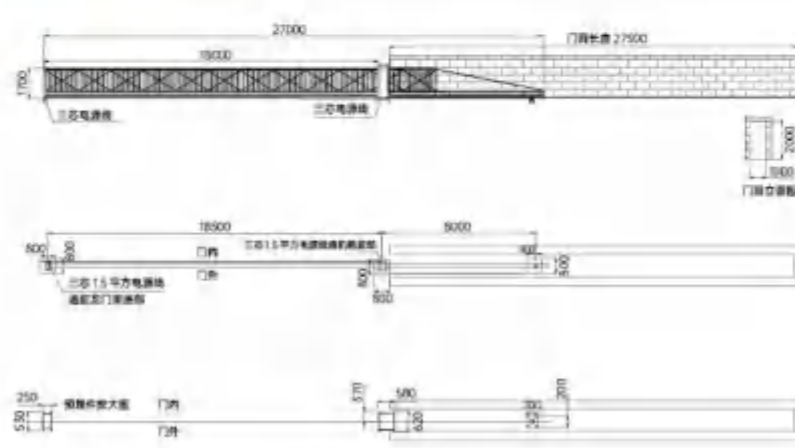

※ 灯塔氛围灯 科技感·设计前卫

顶部装饰头内镶嵌夜间 LED 氛围灯, 夜间醒目高亮黄光不但对周围产生照明作用, 同时更具有安全警示性。

※ 滚动显示屏 内容丰富·字幕更改

时尚横屏, 更具科技感, 字体清晰, 内容可随客户意愿显示广告字样, 可连接手机随时更改屏显内容。



福临门【灰色】

段滑门 最佳高度：1600mm

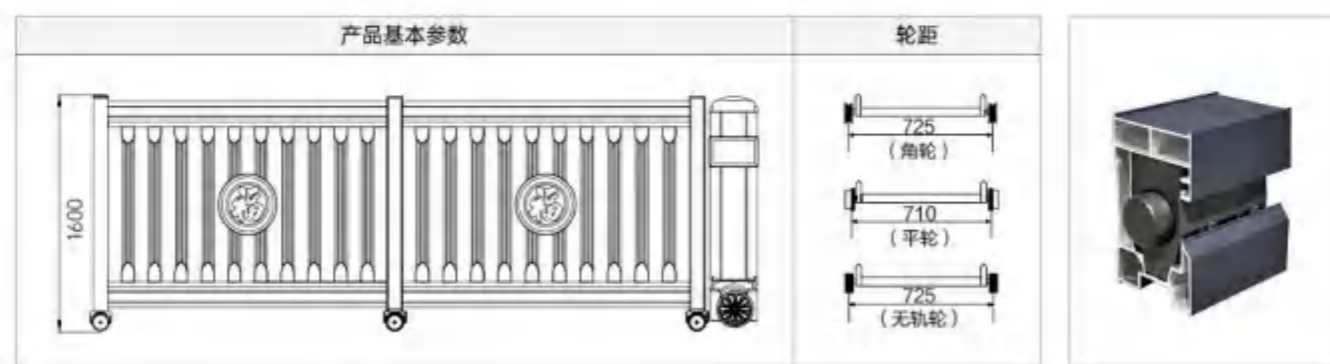

喜临门【灰色】

段滑门 最佳高度：1600mm



福满门 1号 [灰色]

段滑门 最佳高度: 1600mm

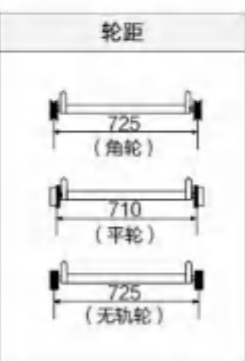
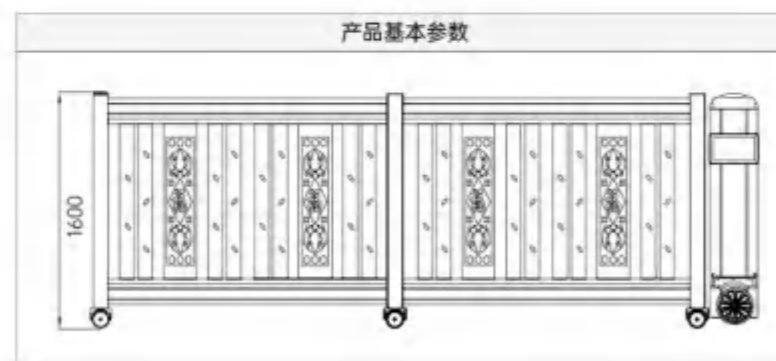

福满门 2号 [灰色]

段滑门 最佳高度: 1600mm



双喜门1号 [灰色]

段滑门 最佳高度: 1600mm



双喜门2号 [灰色]

段滑门 最佳高度: 1600mm

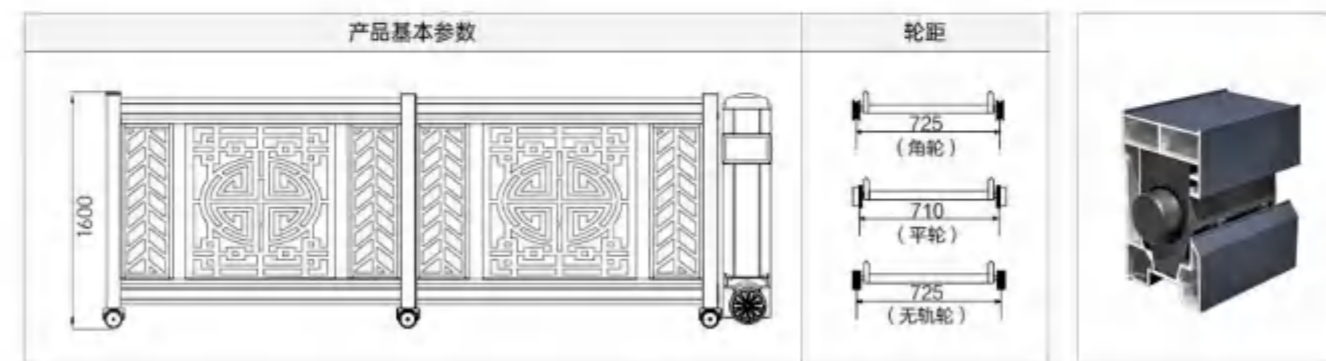

双亿门2号【灰色】

段滑门 最佳高度：1600mm

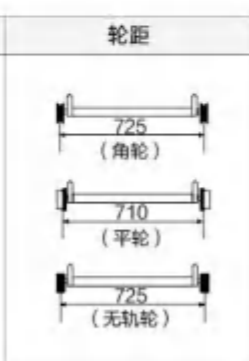
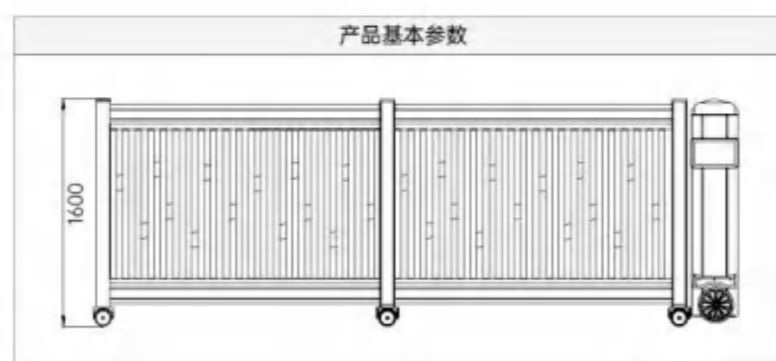

双亿门3号【灰色】

段滑门 最佳高度：1600mm



双亿门6号【灰色】

段滑门 最佳高度：1600mm



双亿门8号【灰色】

段滑门 最佳高度：1600mm



皇者门1号【咖啡色】

段滑门 最佳高度: 1600mm

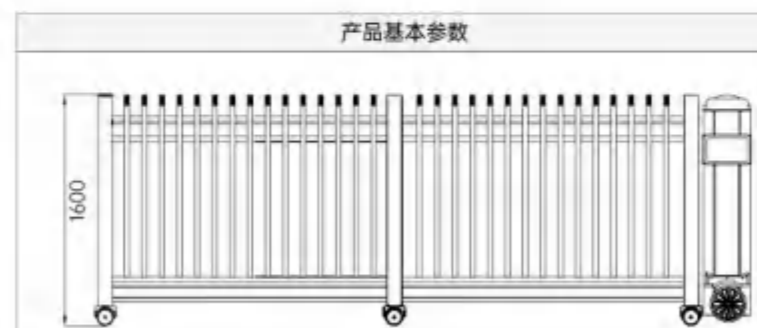

皇者门2号【灰色】

段滑门 最佳高度: 1600mm



宏福1号【灰色】

段滑门 最佳高度：1600mm



宏福2号【咖啡色】

段滑门 最佳高度：1600mm

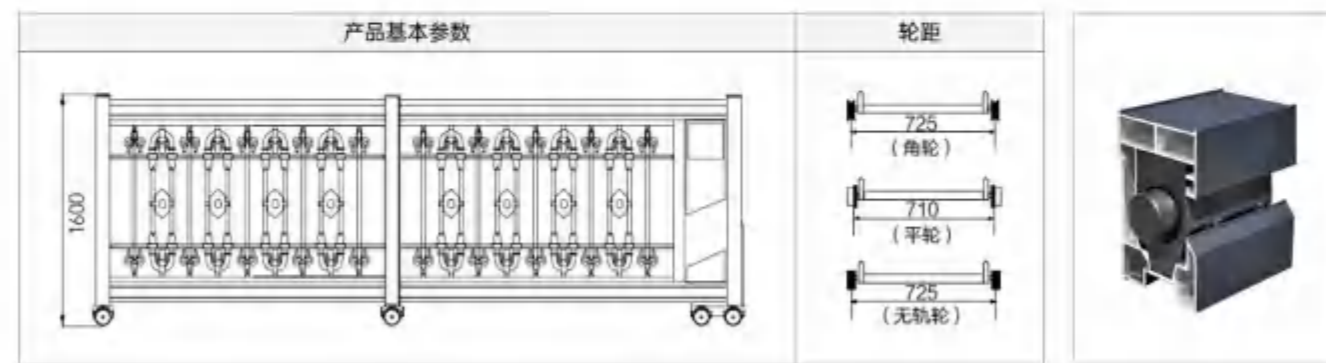

CH-913 [灰色]

段滑门 最佳高度: 1600mm

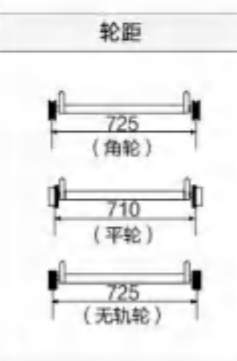
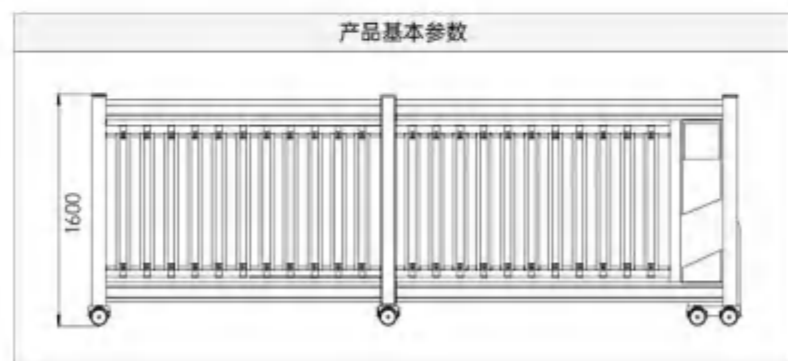

CH-915 [灰色]

段滑门 最佳高度: 1600mm



宏运1号【灰色】

段滑门 最佳高度：1600mm



宏运2号【灰色】

段滑门 最佳高度：1600mm

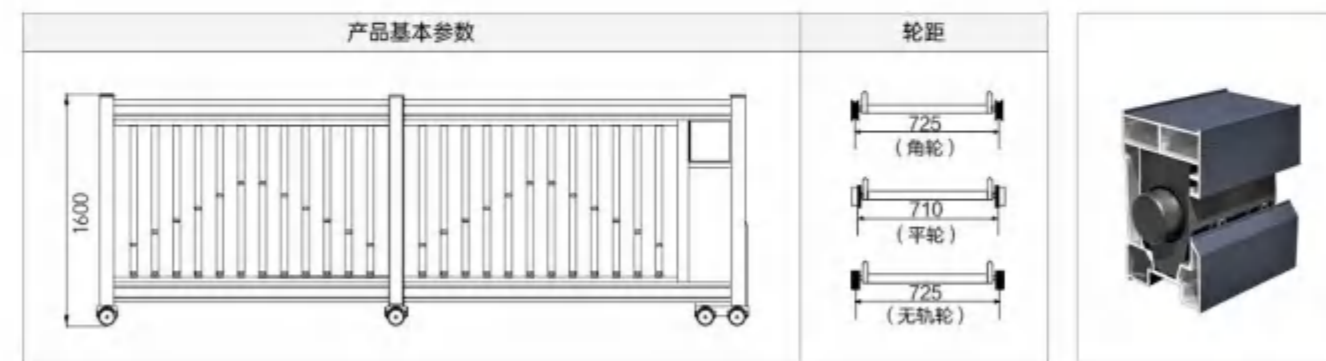

聚福门【灰色】

段滑门 最佳高度：1600mm

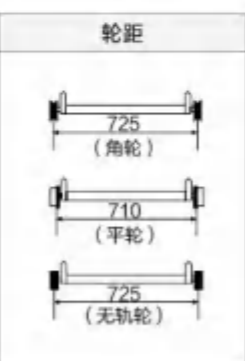
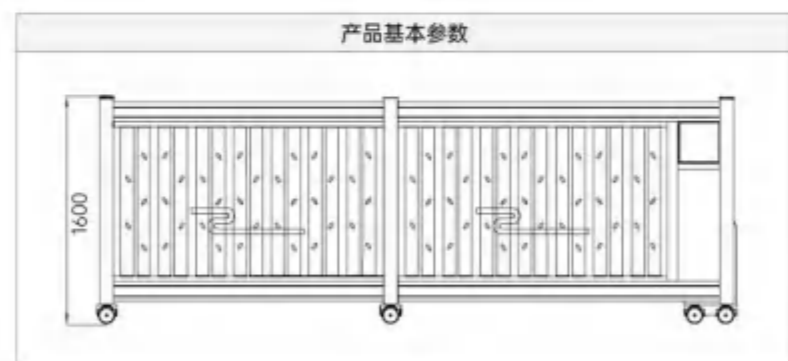

CH-916【灰色】

段滑门 最佳高度：1600mm



CH-908B [灰色]

段滑门 最佳高度: 1600mm



CH-917 [灰色]

段滑门 最佳高度: 1600mm

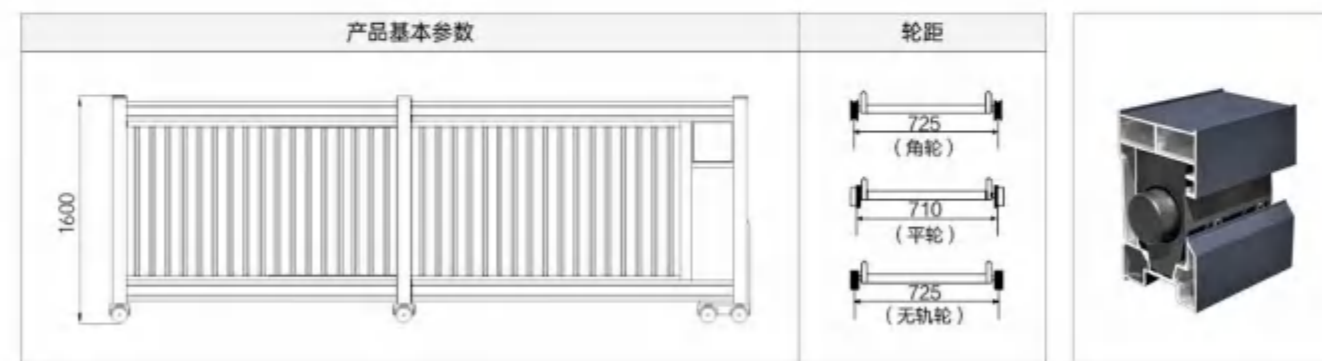

CH-707A [咖啡色]

悬移门 最佳高度：1700mm

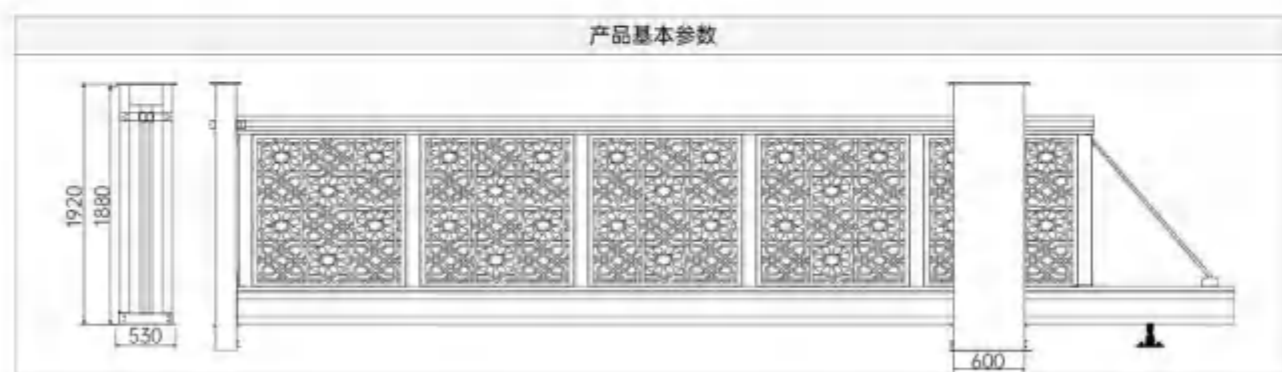

CH-707B [灰色]

悬移门 最佳高度：1700mm

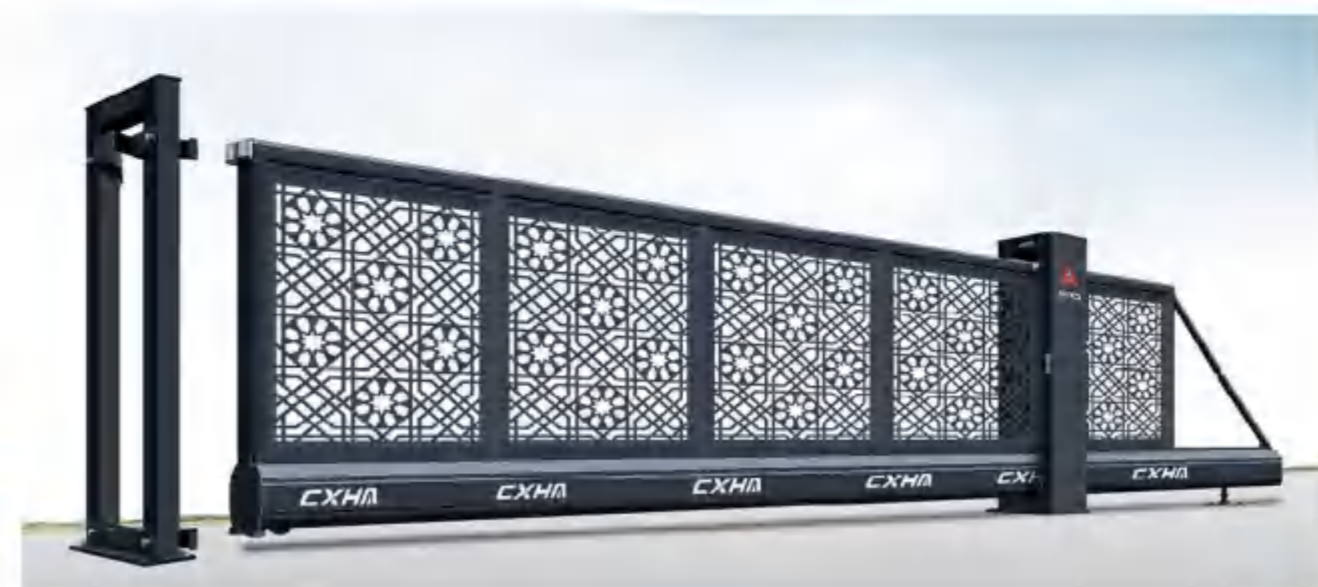

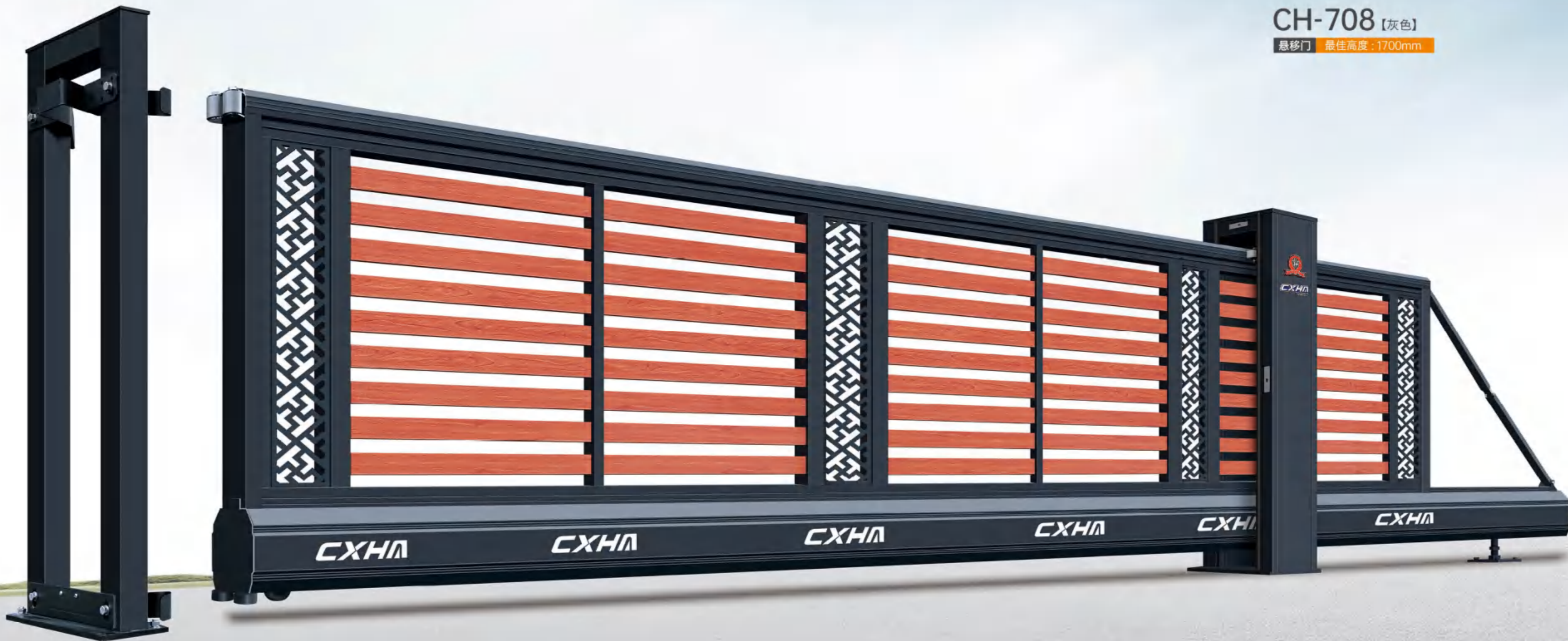

CH-708 [灰色]

悬移门 最佳高度: 1700mm

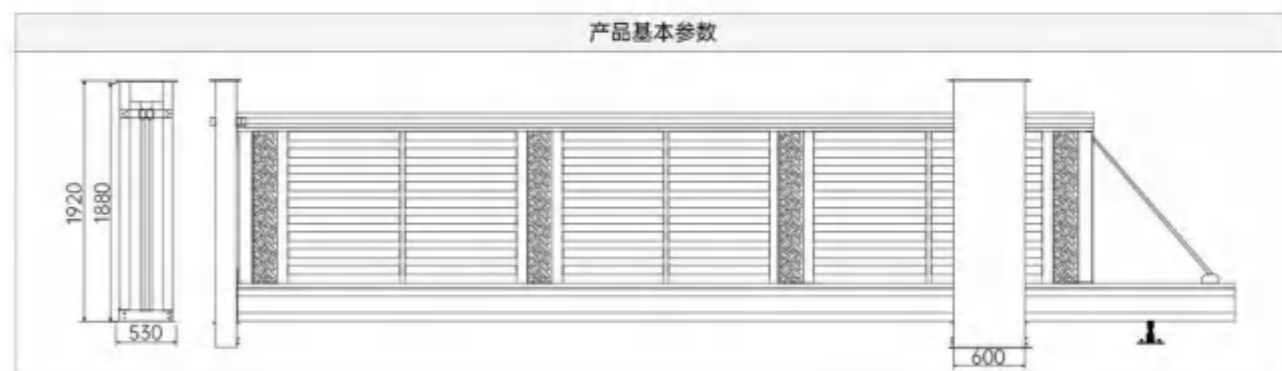

CH-706 [灰色]

悬移门 最佳高度: 1700mm



CH-702【灰色】

悬移门 最佳高度：1700mm

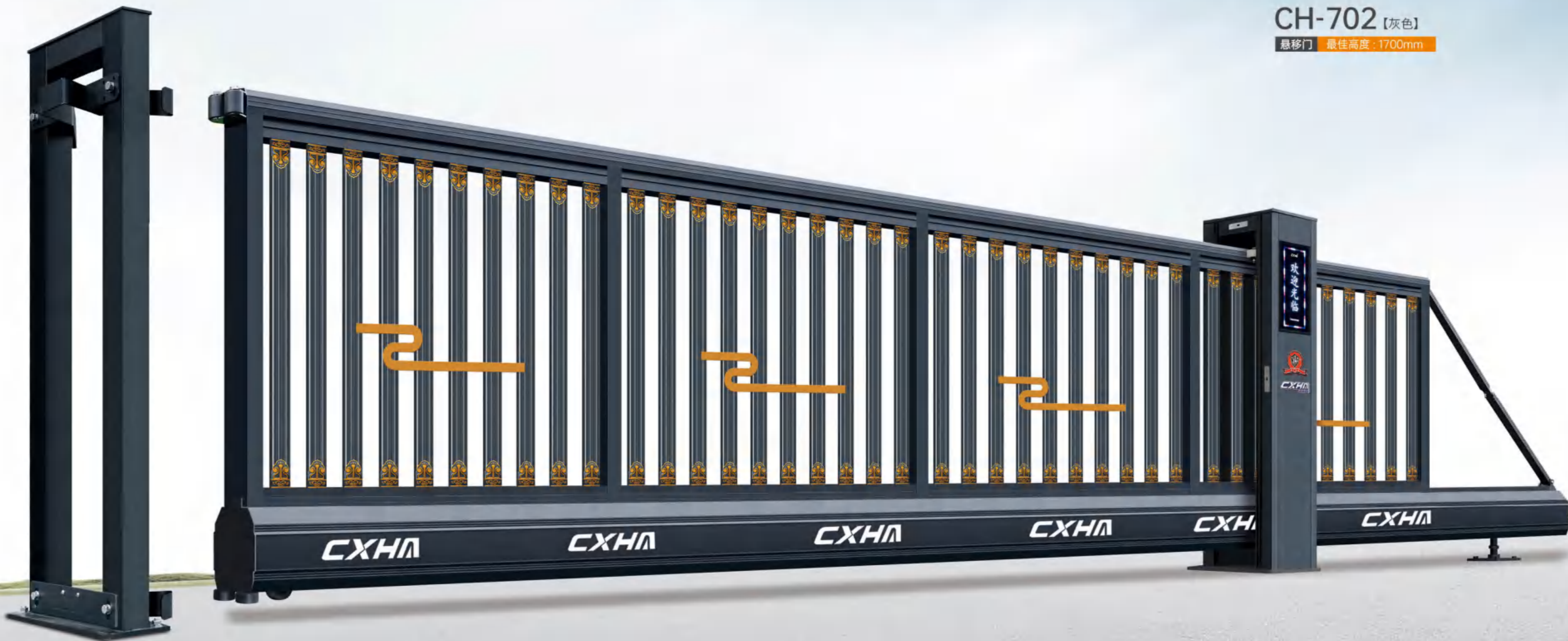

好 抗风力度更好!
门体拼装精度高、强度大, 抗风力强。

长 门体长度总长 (30 米)
门体稳固性强, 总长 12 米以内不用装交叉拉杆。

高 防撞安全度更高!
红外线感应装置, 提前避免意外发生, 实现意外安全回避。

快 拼装速度更快!
整门完全拼装无需焊接, 节约时间及人工, 比原来快一倍, 螺丝隐藏装配, 提升整体视觉效果。



CH-888【灰色】

悬移门 最佳高度：1700mm

铸铝材质





CH-688【灰色】

悬移门 最佳高度：1700mm

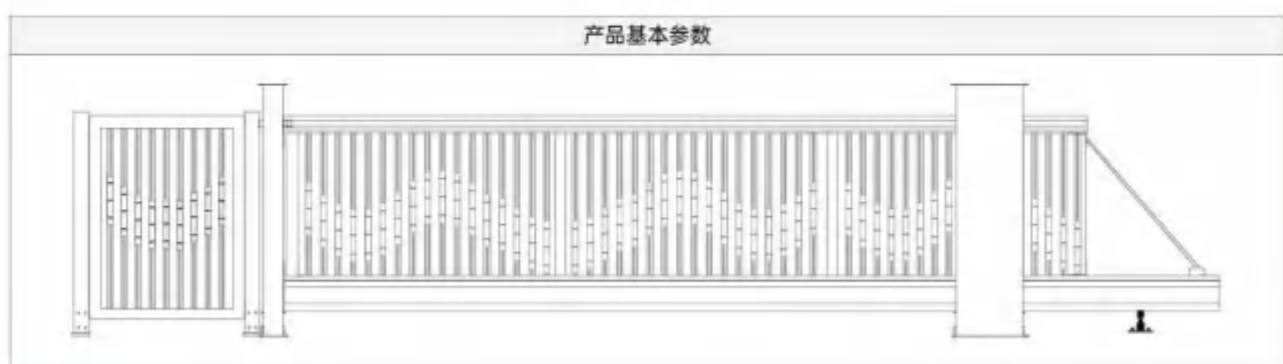

福运小门 CH-16【灰色】

CH-688B【灰色】

悬移门 最佳高度：1700mm





CH-906B【灰色】

悬移门 最佳高度：1700mm

- 好** 抗风力度更好!
- 低** 耐低温度更低(-40度)
- 快** 拼装速度更快!
- 长** 门体长度总长(30米)
- 强** 底梁硬度更强!
- 高** 防撞安全度更高!

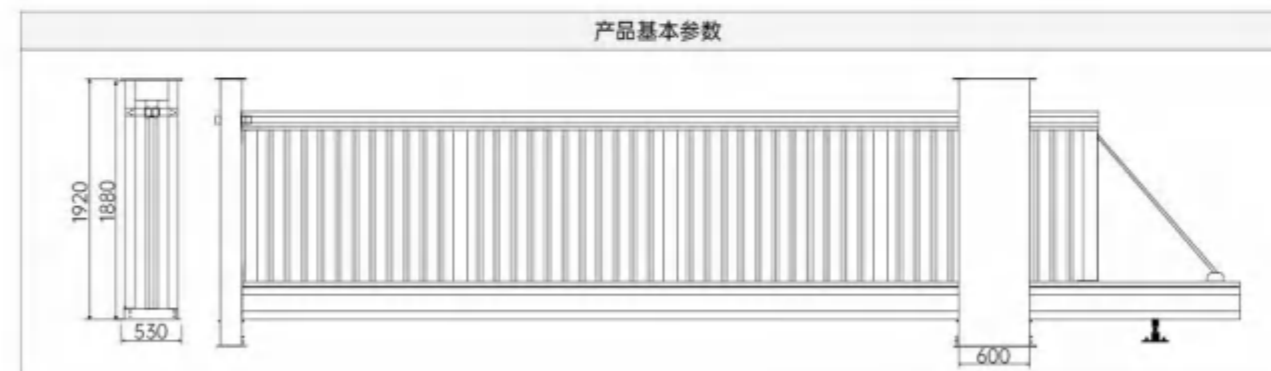

CH-906A [灰色]

悬移门 最佳高度: 1700mm

可选配大显示屏



产品基本参数

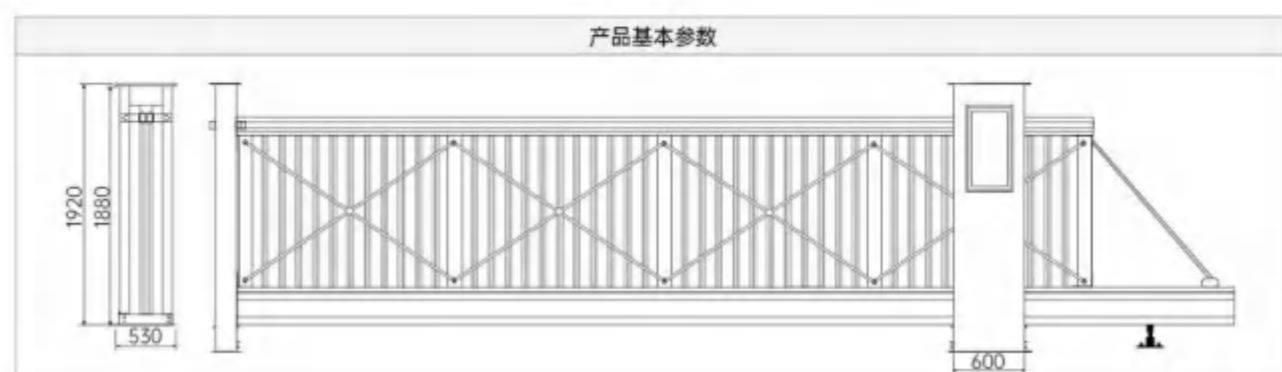

好 抗风力度更好!
门体拼装精度高、强度大, 抗风力强。

高 防撞安全度更高!
红外线感应装置, 提前避免意外发生, 实现意外安全回避。

长 门体长度总长 (30 米)
门体稳固性强, 总长 12 米以内不用装交叉拉杆。

快 拼装速度更快!
整门完全拼装无需焊接, 节约时间及人工, 比原来快一倍;
螺丝隐藏装配, 提升整体视觉效果。

CH-901Gr [灰色]

悬移门 最佳高度：1700mm



序号	门体参数			底板参数		L6
	门体净空 (L1)	门体总长 (L2)	施工长度 (L3)	L4	L5	
1	4000	6000	10800	4650	1000	
2	5000	8000	12500	5500	950	
3	6000	9000	15500	7000	1550	
4	7000	10000	18000	7750	1500	
5	8000	12000	20500	9000	2750	
6	9000	13000	23000	9800	3050	
7	10000	14000	26000	10250	3000	

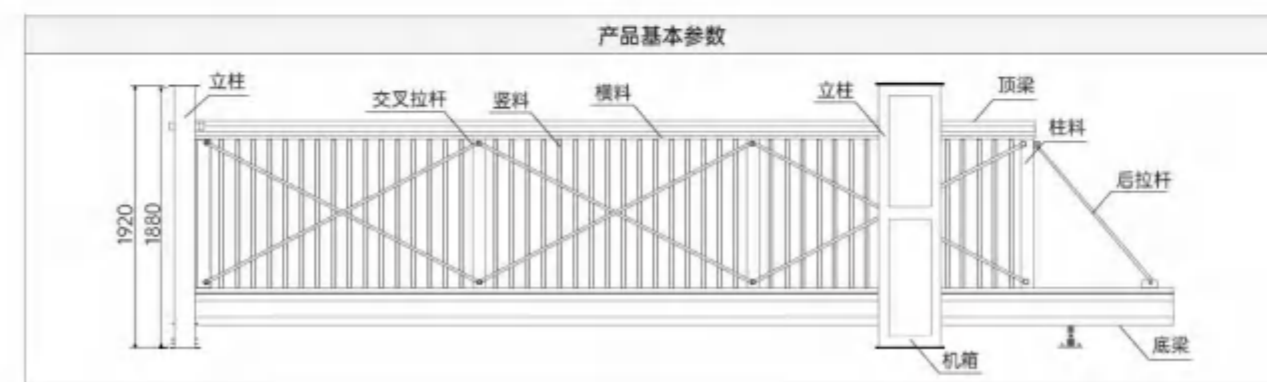



CH-602C【黑色】

悬移门 最佳高度：1700mm

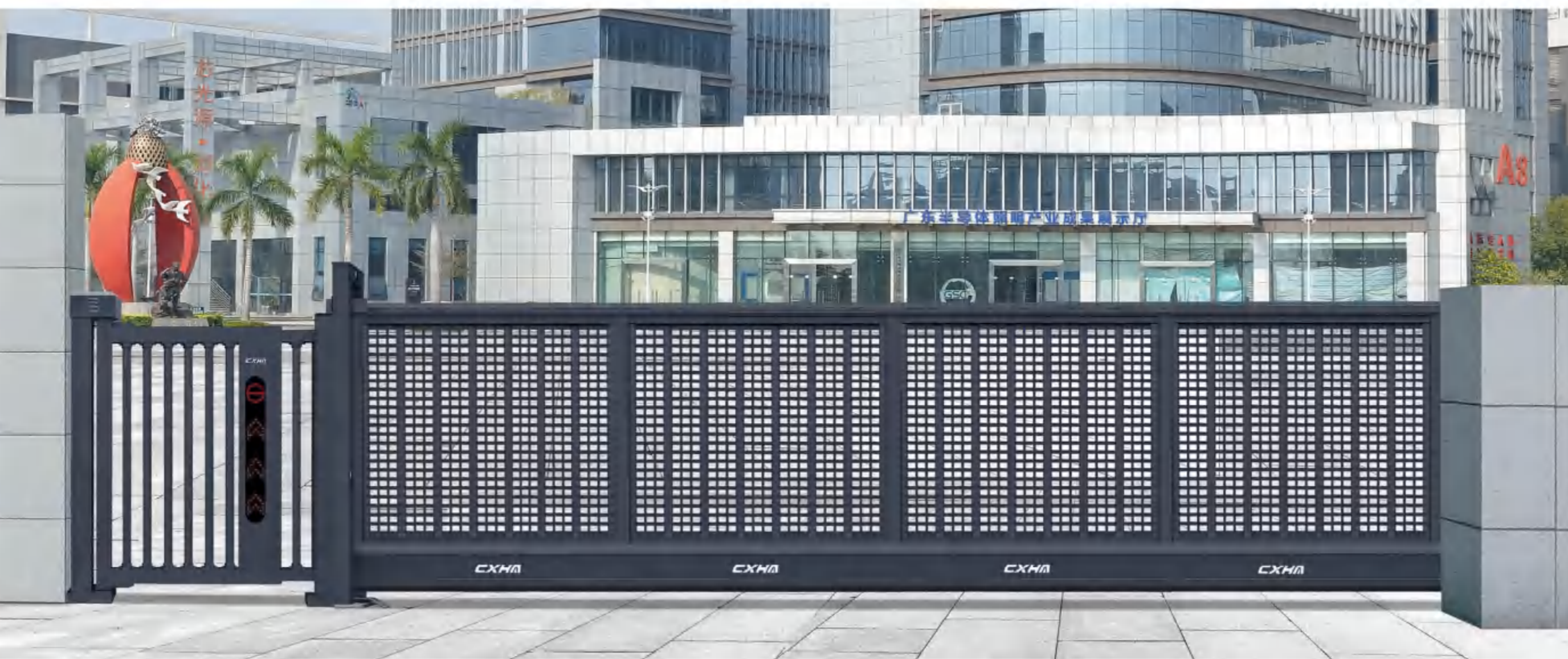
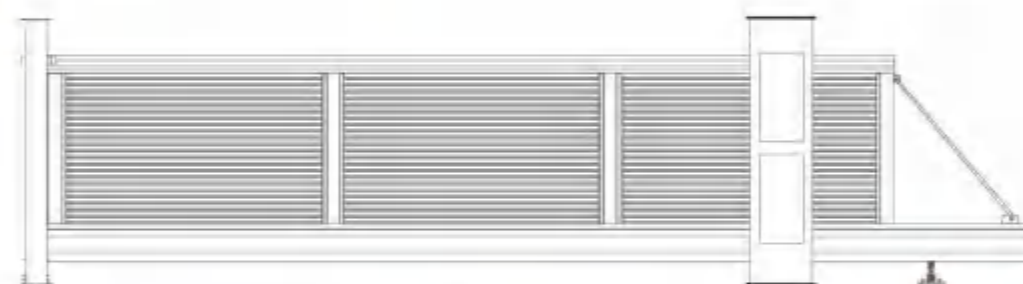

CH-501G【灰色】

悬移门 最佳高度：1700mm

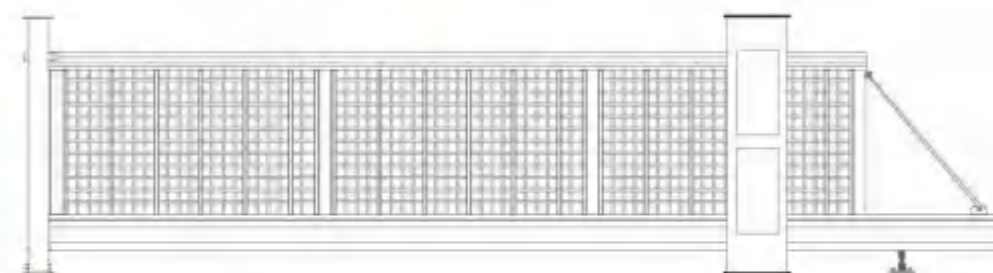



君尚 2号【灰色】

直趟平移门 最佳高度：1600mm

铸铝材质

上下梁规格：

底梁 158x115x3.0 顶梁 80x80x2.0

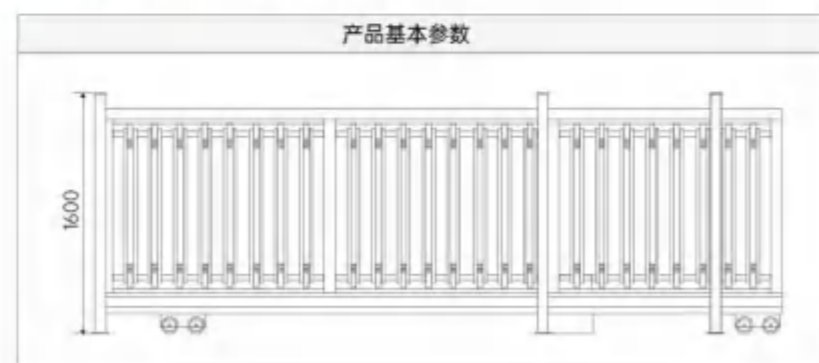

超耐磨橡胶轮

地面无需路轨都可以长期平稳工作。

优质铝型材

门体采用优质铝型材，结构更加稳固，品质可靠！

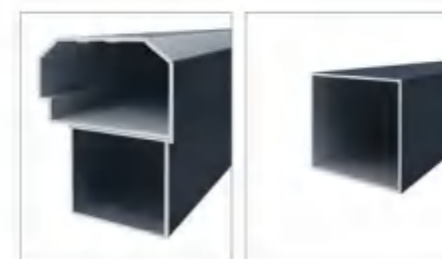



君尚 2号 A【灰色】

直趟平移门 最佳高度：1600mm

超耐磨橡胶轮

地面无需路轨都可以长期平稳工作。



优质铝型材

门体采用优质铝型材，结构更加稳固，品质可靠！



福运小门 CH-18【灰色】

君尚 3号【灰色】

直趟平移门 最佳高度：1600mm



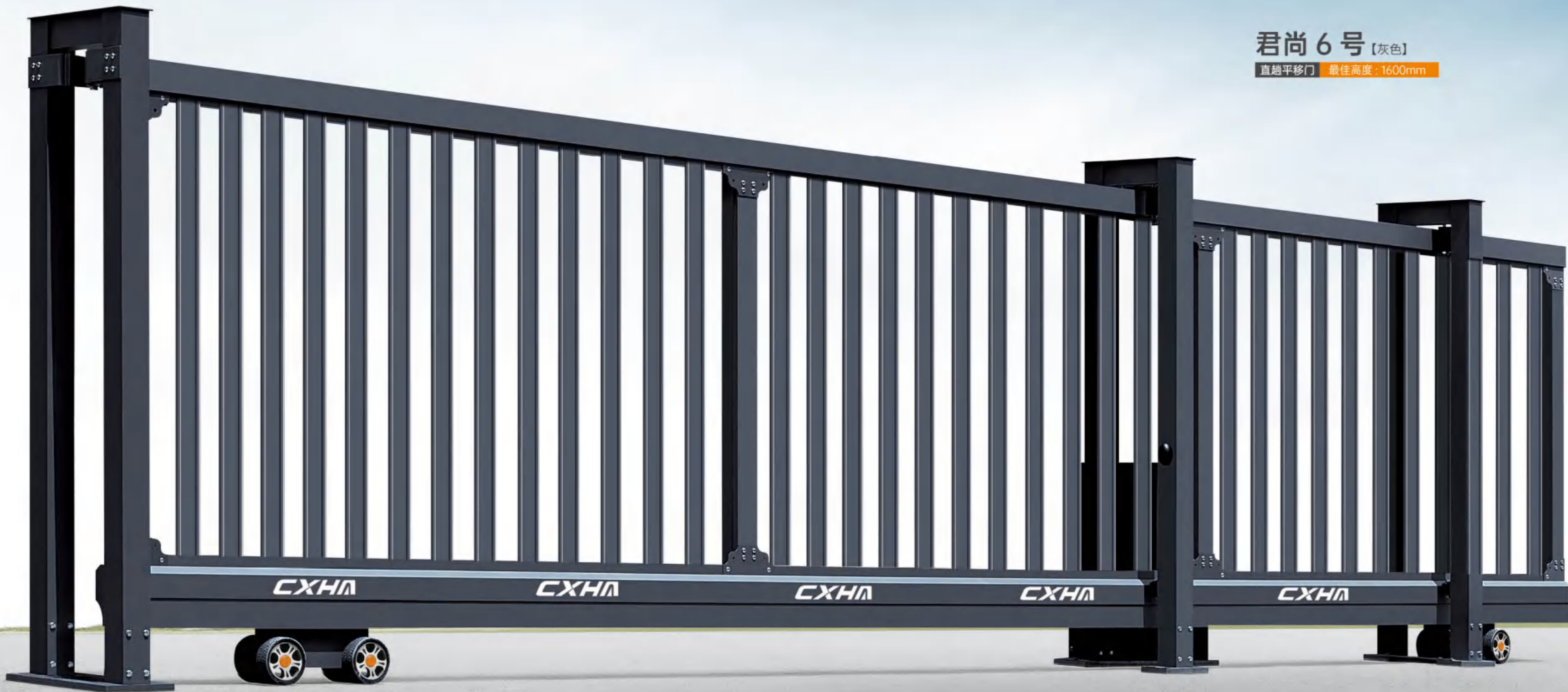

君尚6号【灰色】

直趟平移门 最佳高度：1600mm

上下梁规格：

底梁158x115x3.0 顶梁 80x80x2.0

产品基本参数

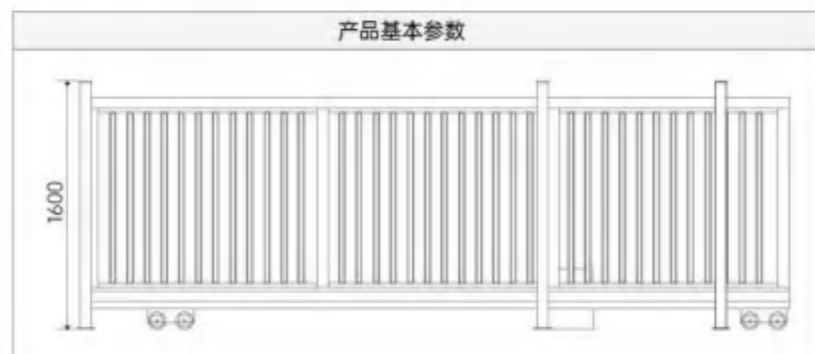

优质铝型材

门体采用优质铝型材，结构更加稳固，品质可靠！



君尚5号【灰色】

直趟平移门 最佳高度：1600mm





CF-08 [灰色]

折叠门 最佳高度: 1800mm

科学设计 匠心精铸

Scientific design, ingenuity and precision casting

科学设计型材构造，精工锻铸。质密坚硬而耐用。
金属碰撞间，是无言的匠人之情在流淌。

Scientific design of profile structure, precision forging and casting. It is dense, hard and durable. Between metal collisions, there is a wordless feeling of craftsman flowing.





CF-18 [灰色] >>> 折叠门 最佳高度: 1800mm



CF-19 [灰色] >>> 折叠门 最佳高度: 1800mm



CF-20 [灰色] >>> 折叠门 最佳高度: 1800mm



CF-5Gr [灰色] >>> 折叠门 最佳高度: 1800mm



福运小门 CH-17 【灰色】

可选颜色：黑色、爆金色

功能特点：

1. 使用 24V 驱动电机，噪音小，运行稳定。
2. 使用镀锌钢管型材，加强加厚，喷粉或氧化处理
3. 使用角度传感器，精准控制开门角度。
4. 遇到阻力反弹或停止，安全稳定。
5. 强力电磁锁，320kg 拉力。
6. 可增加红外对射，压力波等安全防护措施。

焕新未来高定生活，
创新恒安绽放科技之美！



福运小门 CH-13 【灰色】



CH-12B 【灰色】



INTELLECT



创新， 源自内心热爱的力量。

ALUMINUM ALLOY SERIES 铝合金系列

- | | |
|---------------|---------------|
| 1 CD SERIES | 11 H9 SERIES |
| 2 财运门 SERIES | 12 曲美 SERIES |
| 3 如意门 SERIES | 13 H8 SERIES |
| 4 吉祥 SERIES | 14 辉宏 SERIES |
| 5 福运 SERIES | 15 英姿门 SERIES |
| 6 H7 SERIES | 16 宏图门 SERIES |
| 7 顺意门 SERIES | 17 H5 SERIES |
| 8 X7 SERIES | 18 千禧龙 SERIES |
| 9 X6 SERIES | 19 平头门 SERIES |
| 10 皇者门 SERIES | 20 聚福龙 SERIES |

优质铝合金材质，坚固、结实、抗冲击、不容易变形、抗风性强，时尚经典，简约大方，性能稳定，不生锈，不褪色，使用寿命长。

High quality aluminium alloy material, strong, strong impact resistance, not easy to deform, strong wind resistance, fashion classic, simple and generous, stable performance, no rust, no fading, long service life.

Design

description

设计说明：

“无镡耳，不岭南”

灵感来源于岭南镡耳屋，镡耳屋始于岭南，距今已有 600 多年历史，是中国古代建筑历史最好的见证者，提取镡耳屋其独特的线条，运用到电动门装饰头中去，将传统民俗文化与现代技术相结合，集观赏性、实用性于一体，还能传播悠久岭南建筑的历史文化。

Inspired by the wok ear house in Lingnan, which started in Lingnan and has a history of more than 600 years, the wok ear house is the best witness to the history of ancient Chinese architecture. The unique lines of the wok ear house are extracted and applied to the electric door decoration head to combine traditional folk culture with modern technology, integrating ornamental and practical features, and can also spread the long history and culture of Lingnan architecture.

岭南
印象





仿古砖风味典范，
中国风巅峰之作！

CD-03G【灰色】

伸缩门 最佳高度：2000mm

[专利产品]
仿冒必究

产品基本参数		轮距	主要材料
			<p>主料</p> <p>副料</p> <p>中柱</p>



CD-03GY【耀金色】

伸缩门 最佳高度：1800mm

无轨轮：1135 总宽：1200

CD-07GY【灰色】

伸缩门 最佳高度：1730mm

【专利产品】
【仿冒必究】



产品基本参数	轮距	主要材料

CD-07Gr【灰色】

伸缩门 最佳高度：1730mm

无轨轮：1135 总宽：1200



CD-08GR [灰色]

伸缩门 最佳高度: 1850mm

固若磐石,
抗风经典款!

[专利产品]
[仿冒必究]



产品基本参数	轮距	主要材料

CD-08GY [灰色]

伸缩门 最佳高度: 1850mm

无机轮: 1135 总宽: 1200





财运门 CA-808A

伸缩门 最佳高度: 1600mm

机头发光，
只为更安全！



产品基本参数		轮距	主要材料



财运门 CA-808B

伸缩门 最佳高度: 1600mm 【灰色】

无轨轮: 660 总宽: 790



财运门 CA-818 [银色]

伸缩门 最佳高度: 1600mm

[专利产品]
[仿冒必究]

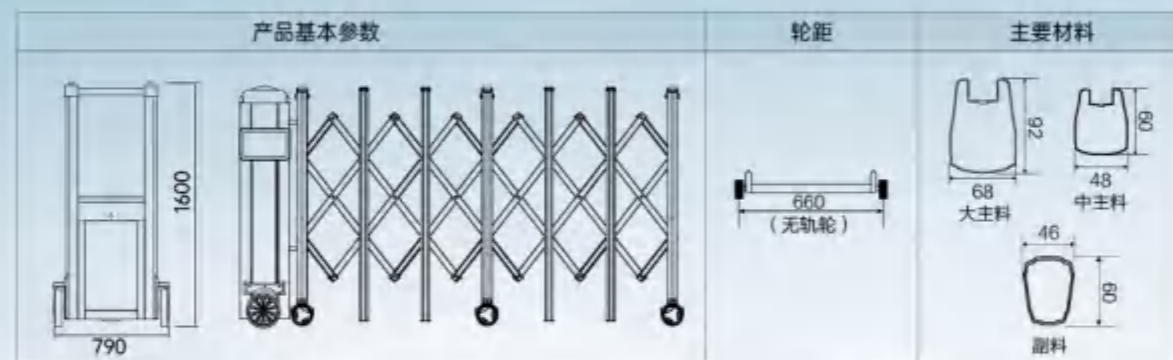

财运门 CA-806A

伸缩门 最佳高度: 1600mm



产品基本参数	轮距	主要材料

财运门 CA-806B

伸缩门 最佳高度: 1600mm

无轨轮: 660 总宽: 790



财运门 CA-807A

伸缩门 最佳高度: 1600mm 【白色】

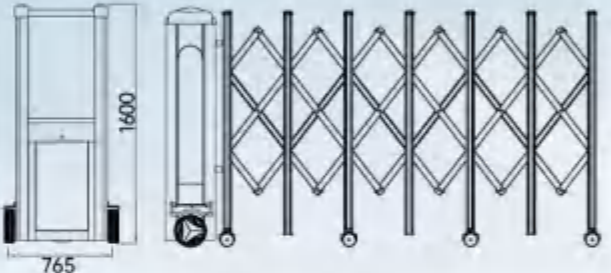
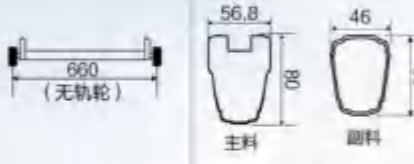
产品基本参数	轮距	主要材料
		<p>主料 56.8 副料 46</p>



财运门 CA-807B

伸缩门 最佳高度: 1600mm 【灰色】

无轨轮: 660 总宽: 765



财运门 CA-807C

伸缩门 最佳高度: 1600mm

无轨轮: 660 总宽: 765





财运门 CA-801 [银色]

伸缩门 最佳高度: 1600mm

[专利产品]
[仿冒必究]

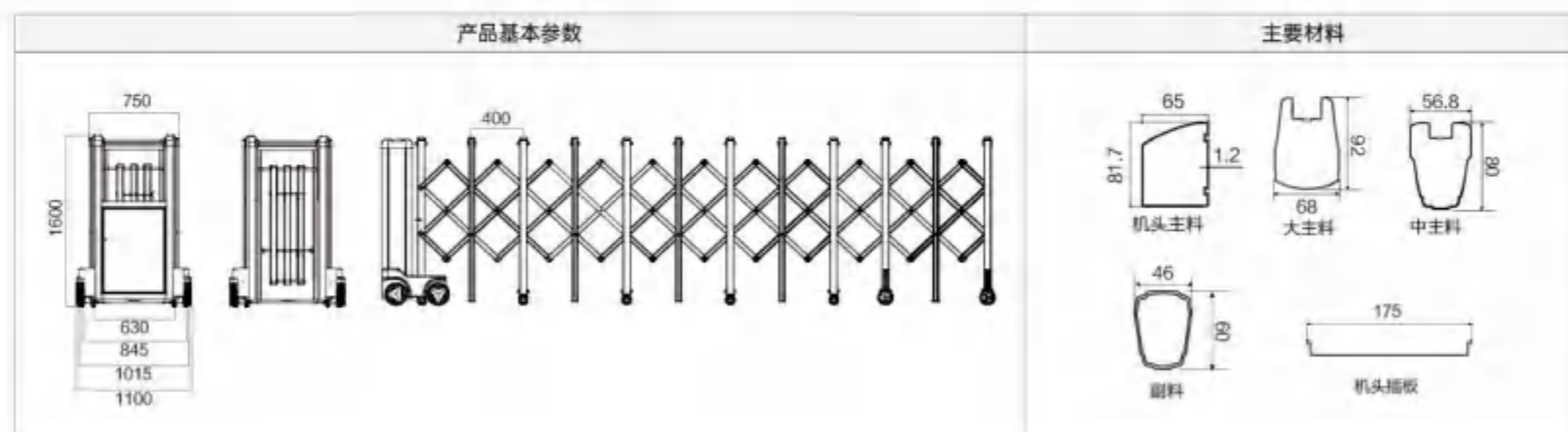

财运门 CA-801 [灰色]

伸缩门 最佳高度: 1600mm

无轨轮: 1015 总宽: 1100

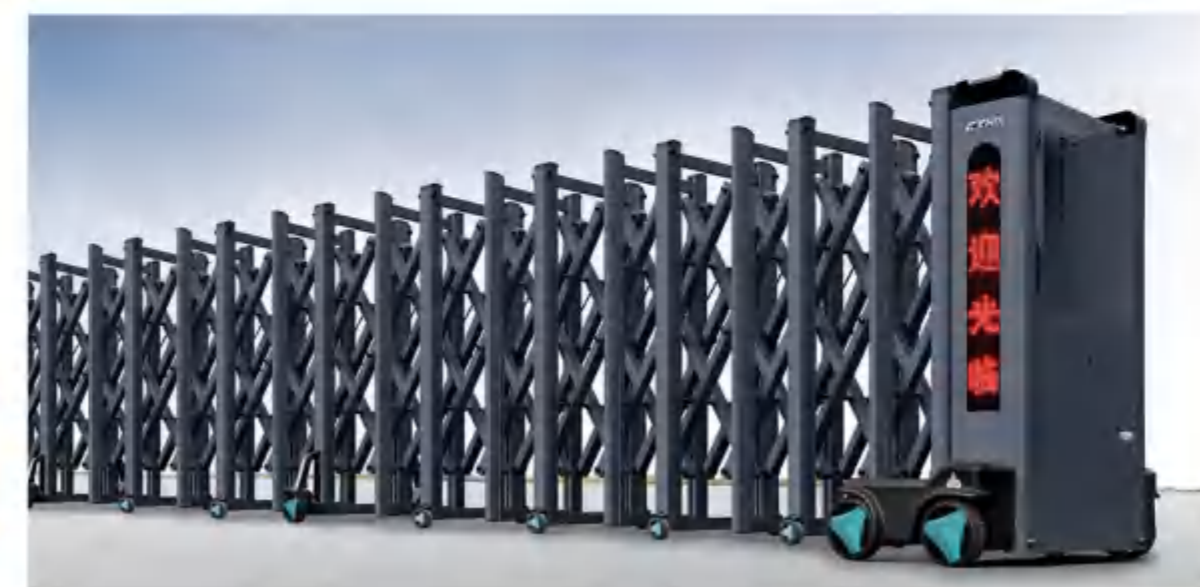

财运门 CA-802【灰色】

伸缩门 最佳高度：1600mm

无轨轮：1015 总宽：1100



财运门 CA-802【银色】

伸缩门 最佳高度：1600mm

无轨轮：1015 总宽：1100

00



节省空间

门排主柱、副柱、斜管采用独特的截面设计，使其结构能够错位叠叠，门体收拢后占位空间小，使道路可通行宽度增大。



超大轮子

承重力超强，摩擦力大，其高耐磨不脱胶的特性使它在各种路面都能畅行，使用寿命也远远高于一般轮子。

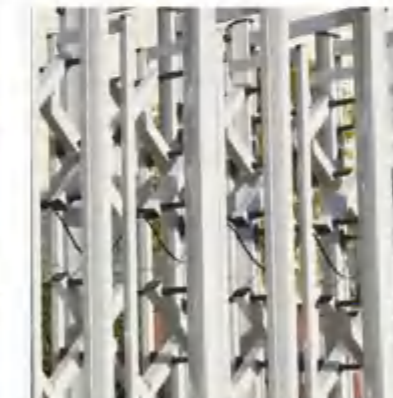

新款格子

欧标工业铝型材，高强度抗腐蚀性，电导率高，非铁磁性，不自然，良好的可加工性，耐磨损，环保耐用。



承重超强

门体采用优质加厚铝型材，结构加固稳定，使得产品具有超强承重力，性能可靠，重压下依然能稳定行驶。



财运门 CA-803 [银色]

伸缩门 最佳高度: 1600mm

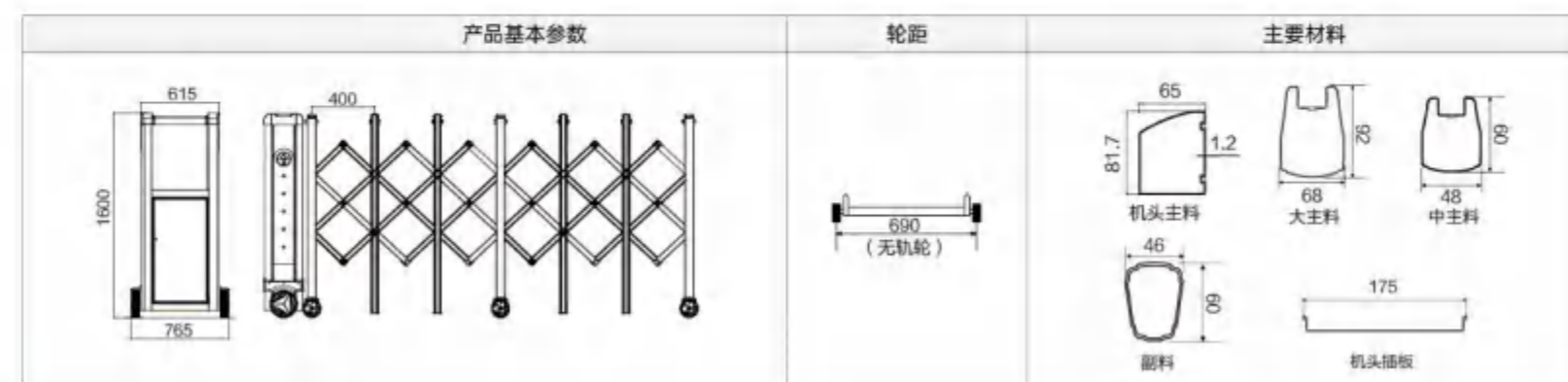

财运门 CA-803 [灰色]

伸缩门 最佳高度: 1600mm

无轨轮: 690 总宽: 765

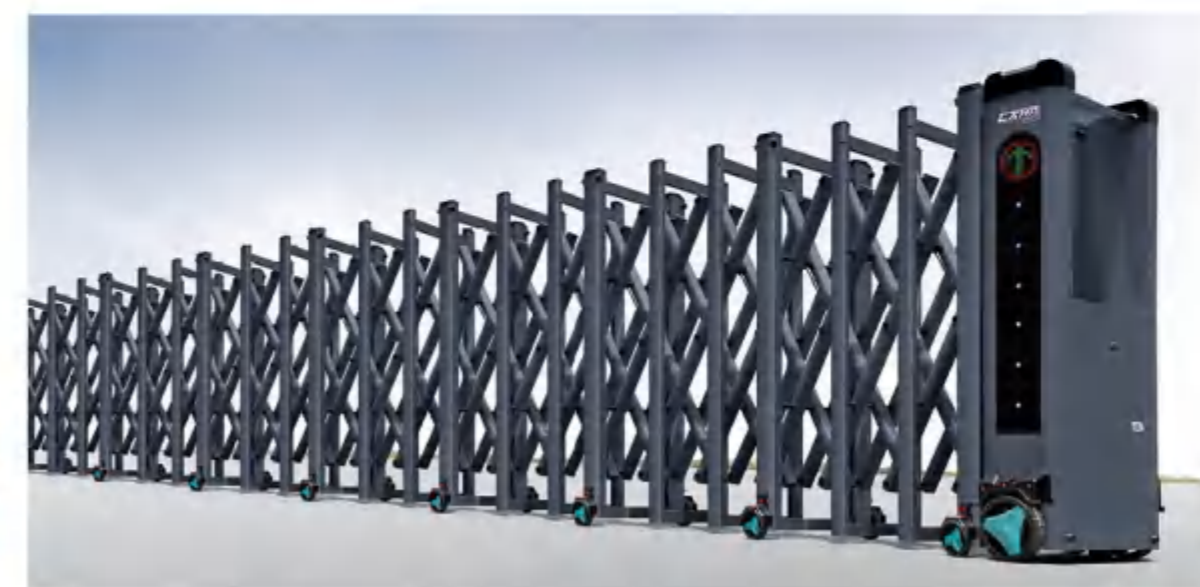

财运门 CA-805 [灰色]

伸缩门 最佳高度：1600mm

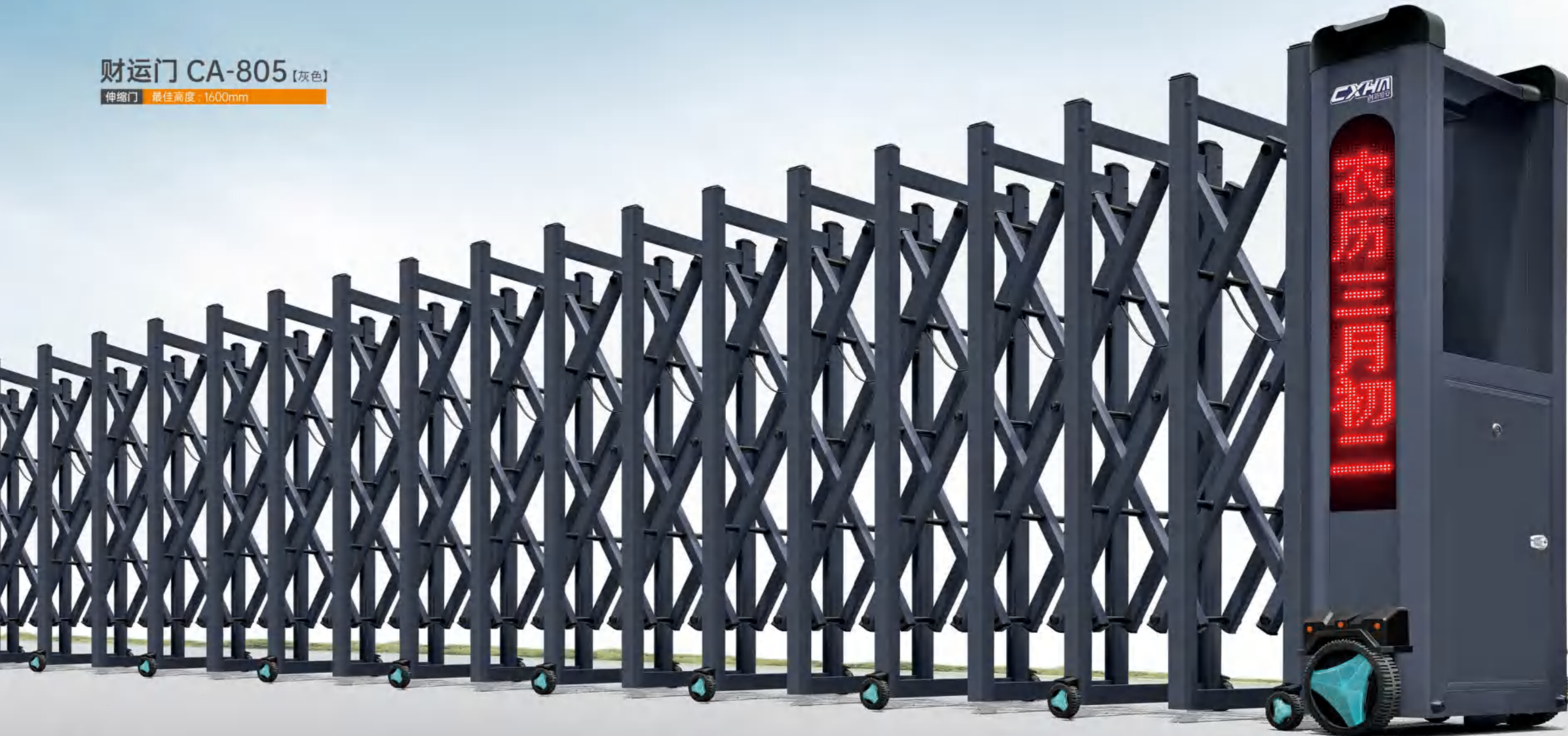

财运门 CA-805 [银色]

伸缩门 最佳高度：1600mm

无轨轮：690 总宽：765

《《《

产品基本参数	轮距	主要材料
		机头主料 主料 副料 机头插板

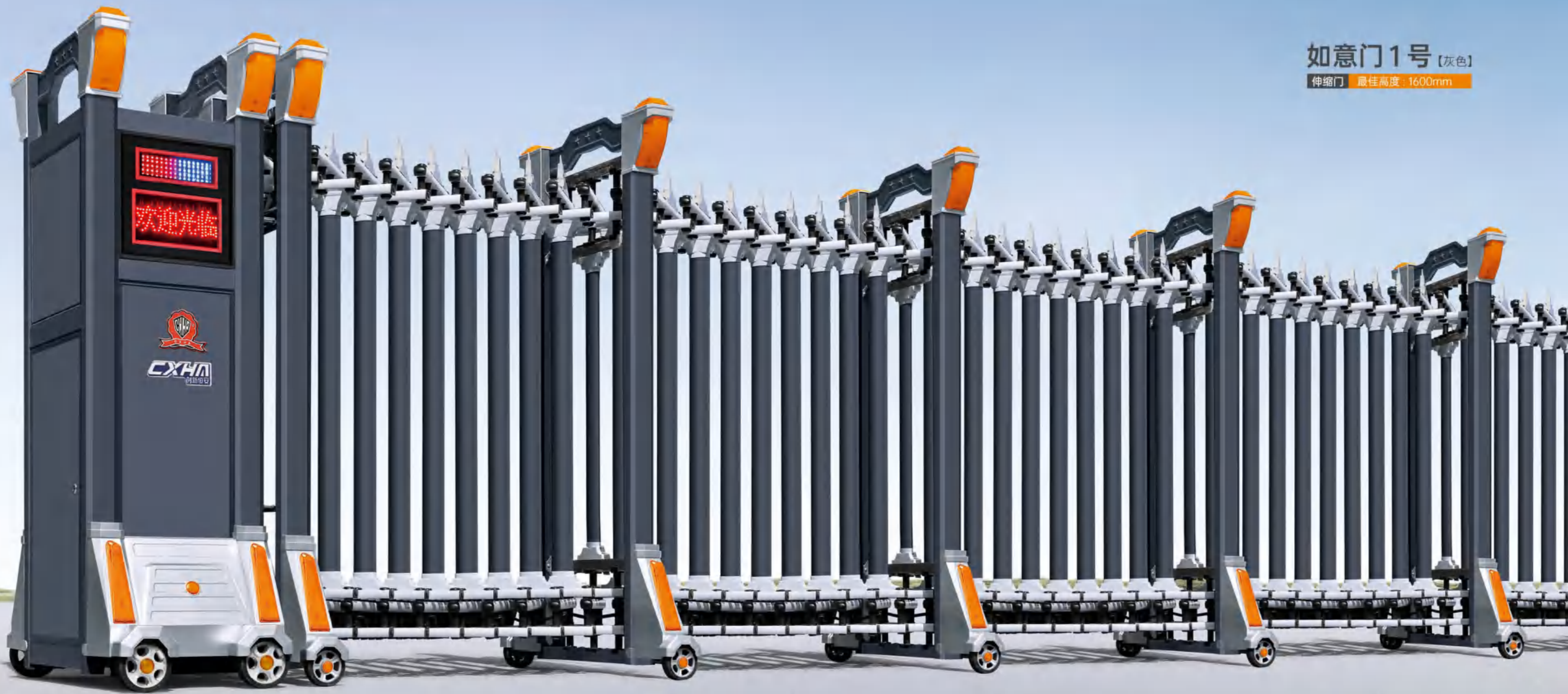

如意门1号 [灰色]

伸缩门 最佳高度: 1600mm

产品基本参数	轮距	主要材料



如意门2号 [灰色]

伸缩门 最佳高度: 1600mm

角轮: 810 平轮: 795 无轨轮: 810 总宽: 880



吉祥1号 [灰色]

伸缩门 最佳高度: 1600mm



吉祥2号 [银色]

伸缩门 最佳高度: 1600mm

角轮: 695 平轮: 680 无轨轮: 695 总宽: 750



产品基本参数		轮距	主要材料
		 695 (角轮)	
		 680 (平轮)	
		 695 (无轨轮)	



福运1号 [银色]
伸缩门 最佳高度: 1600mm

主料: 56x30 副料: 48x36 角轮: 520 平轮: 505 无轨轮: 520 总宽: 660

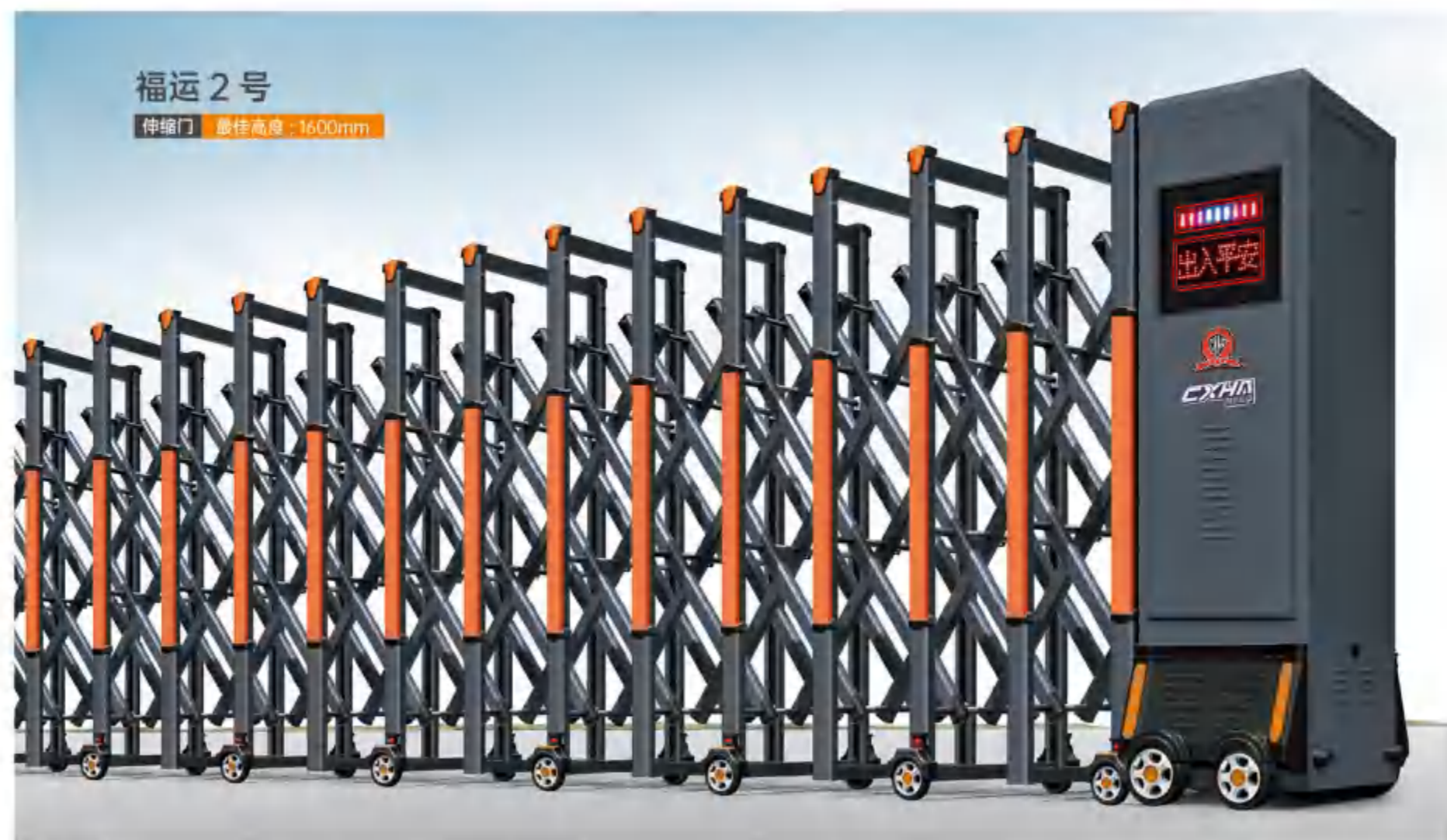

福运2号
伸缩门 最佳高度: 1600mm

主料: 56x30 副料: 48x36 无轨轮: 520 总宽: 660



福运5号 [银色]
伸缩门 最佳高度: 1600mm

主料: 60x48 副料: 48x36 无轨轮: 600 总宽: 660

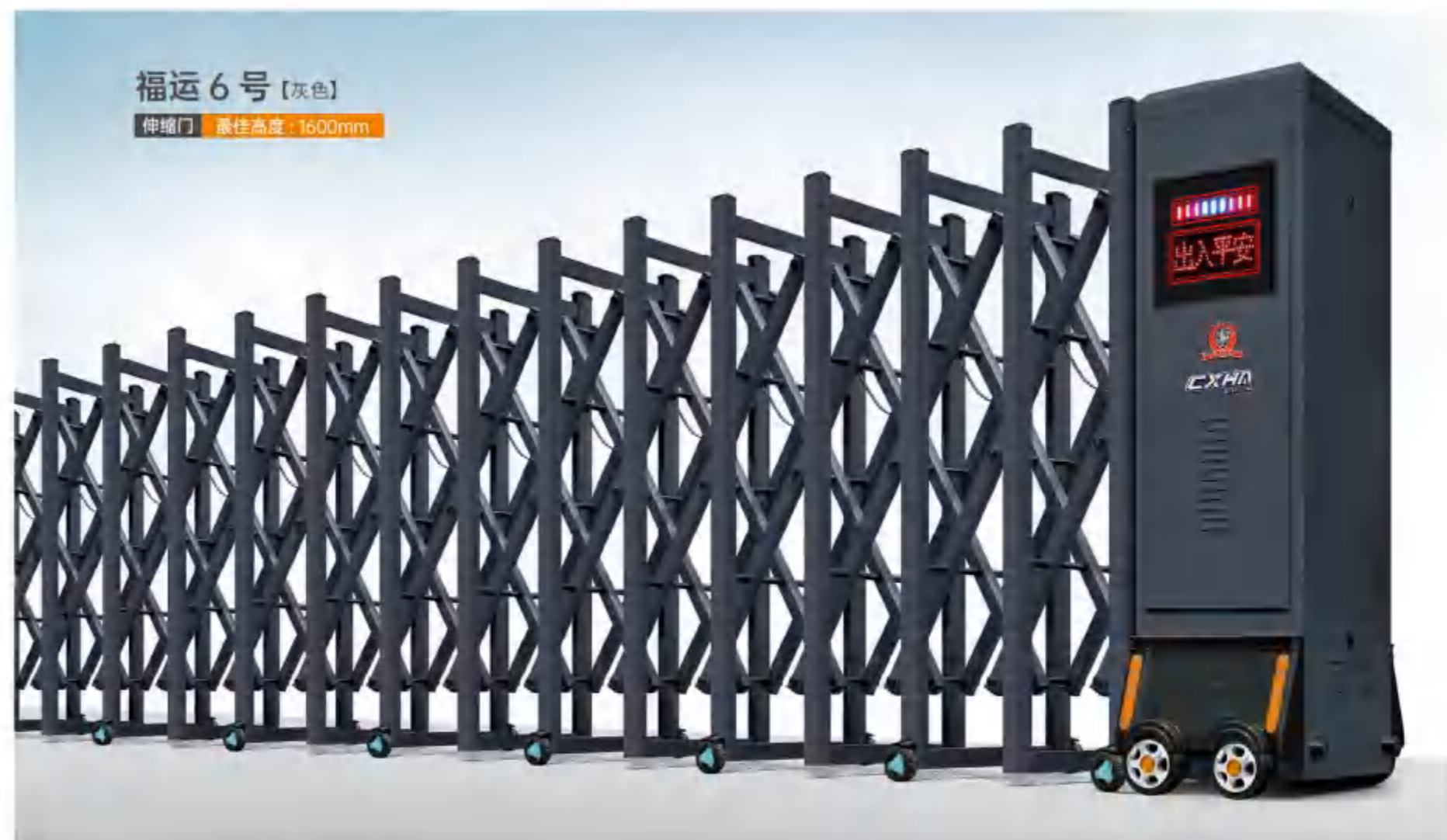

福运6号 [灰色]
伸缩门 最佳高度: 1600mm

主料: 60x48 副料: 48x36 无轨轮: 600 总宽: 660



角轮: 570 平轮: 555 无轨轮: 570 总宽: 600



角轮: 640 平轮: 625 无轨轮: 640 总宽: 705

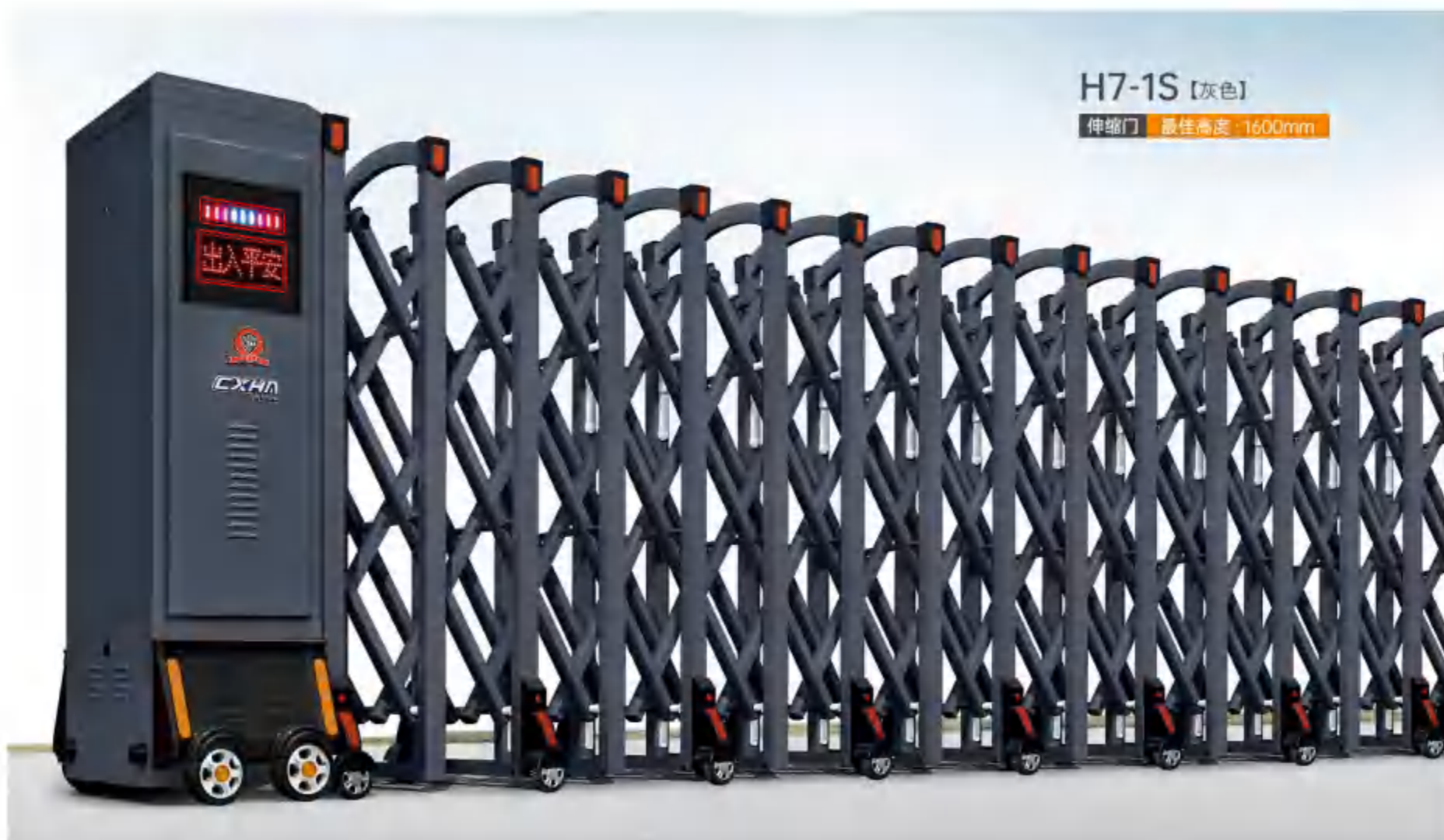

主料: 57x35 副料: 48x36 角轮: 600 平轮: 585 无轨轮: 600 总宽: 675



角轮: 600 平轮: 585 无轨轮: 600 总宽: 660



H7-2S [灰色]

伸缩门 最佳高度: 1600mm

角轮: 800 平轮: 785 无轨轮: 800 总宽: 840



H7-3S [银色]

伸缩门 最佳高度: 1600mm

角轮: 730 平轮: 715 无轨轮: 730 总宽: 770



H7-5S [灰色]

伸缩门 最佳高度: 1600mm

角轮: 730 平轮: 715 无轨轮: 730 总宽: 770





“中国红”的产品设计理念

设计理念来自世博会中国馆，具有“东方之冠，鼎盛中华”之意。结合古今的东方文化，运用古典康熙元素、现代世博会中国馆的设计元素，完美融合了传统文化和现代科技的理念。产品外形同样是红色的斗拱，配以炫目的中国红命名，是时尚也是典雅，是东方智慧的象征也是现代文明的体现。

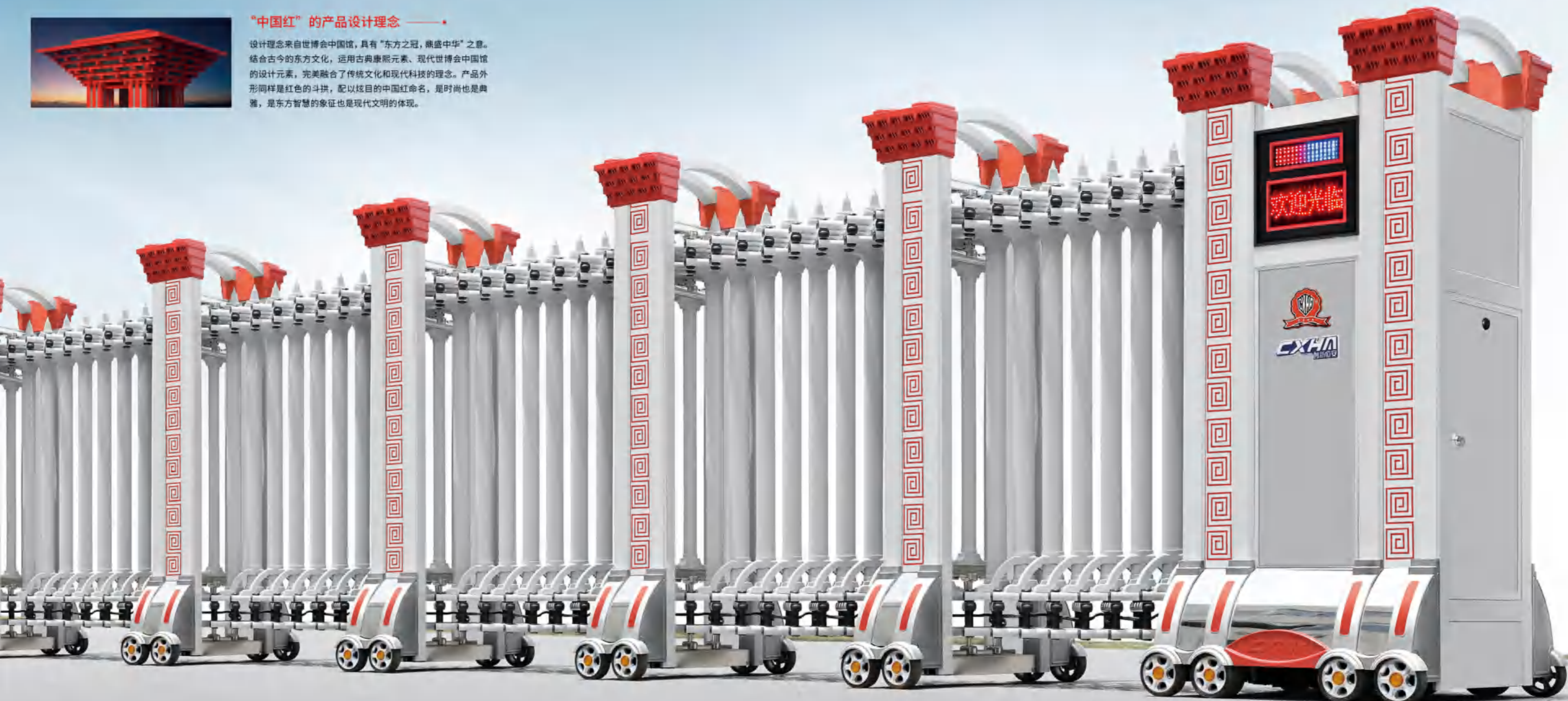

[专利产品]
仿冒必究

X7-06C [灰色]

伸缩门 最佳高度：1600mm

无轨轮：780 总宽：850

☞☞☞

产品基本参数	轮距	主要材料
		<p>主料</p>
		<p>主料</p>
		<p>中柱</p>

X7-06S [银色]

伸缩门 最佳高度：1600mm

[专利产品]
仿冒必究



X7-01S [灰色]

伸缩门 最佳高度: 1600mm

[专利产品]
仿冒必究



X7-02S [灰色]

伸缩门 最佳高度: 1600mm

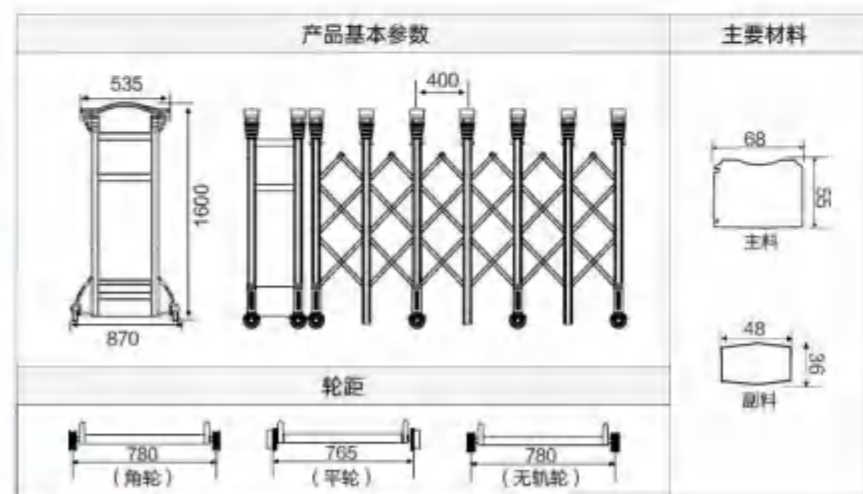

[专利产品]
仿冒必究

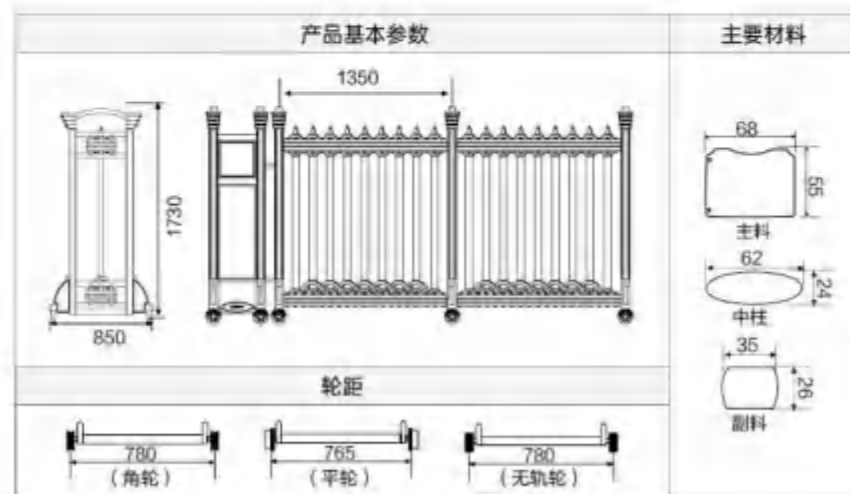

[专利产品]
仿冒必究



X7-04G [灰色]

伸缩门 最佳高度: 1730mm

X6-1D [灰色]

伸缩门 最佳高度: 1600mm

[专利产品]
[仿冒必究]



[专利产品]
[仿冒必究]

X6-1C

伸缩门 最佳高度: 1600mm

无轨轮: 905 总宽: 975

☞

产品基本参数		轮距	主要材料
			<p>主料</p>
			<p>小主料</p>
			<p>面料</p>



X6-03GR [灰色]

伸缩门 最佳高度: 1600mm

主料: 90x60 副料: 48x36 角轮: 865 平轮: 850 无轨轮: 865 总宽: 950



X6-08A 封板 [灰色]

伸缩门 最佳高度: 1600mm

主料: 60x50 副料: 48x36 角轮: 600 平轮: 585 无轨轮: 600 总宽: 660



X6-03A [银色]

伸缩门 最佳高度: 1600mm

主料: 60x50 副料: 48x36 角轮: 600 平轮: 585 无轨轮: 600 总宽: 660



X6-08A [灰色]

伸缩门 最佳高度: 1600mm

主料: 60x50 副料: 48x36 角轮: 600 平轮: 585 无轨轮: 600 总宽: 660



皇者门-3S (灰色)

伸缩门 最佳高度: 1750mm

主料: 60x50 副料: 48x36 角轮: 990 平轮: 975 无轨轮: 990 总宽: 1030



H9-1J (灰色)

伸缩门 最佳高度: 1600mm

主料: 60x50 副料: 48x36 角轮: 720 平轮: 705 无轨轮: 720 总宽: 800



皇者门-6S (灰色)

伸缩门 最佳高度: 1600mm

主料: 60x50 副料: 48x36 角轮: 920 平轮: 905 无轨轮: 920 总宽: 980



曲美-01 (灰色)

伸缩门 最佳高度: 1600mm

主料: 60x50 副料: 48x36 角轮: 880 平轮: 865 无轨轮: 880 总宽: 960

H8-2S [银色]

伸缩门 最佳高度: 1600mm

专利产品
仿冒必究

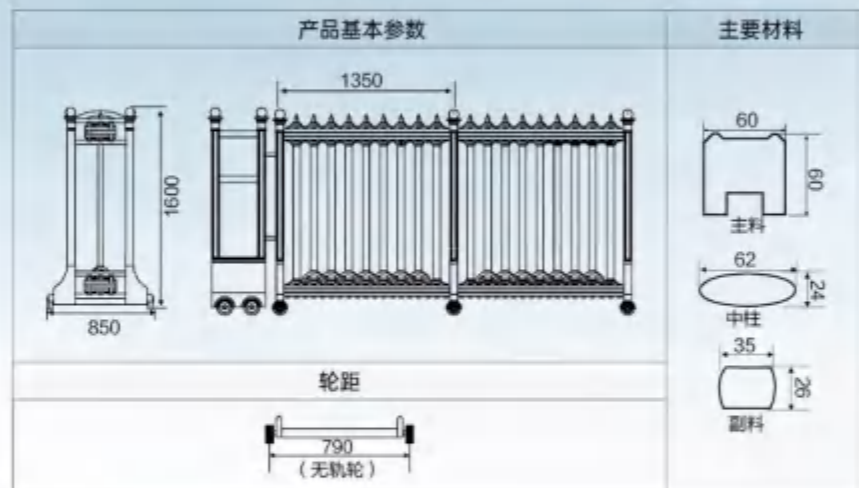

H8-1S [灰色]

伸缩门 最佳高度: 1600mm

[专利产品] 仿冒必究

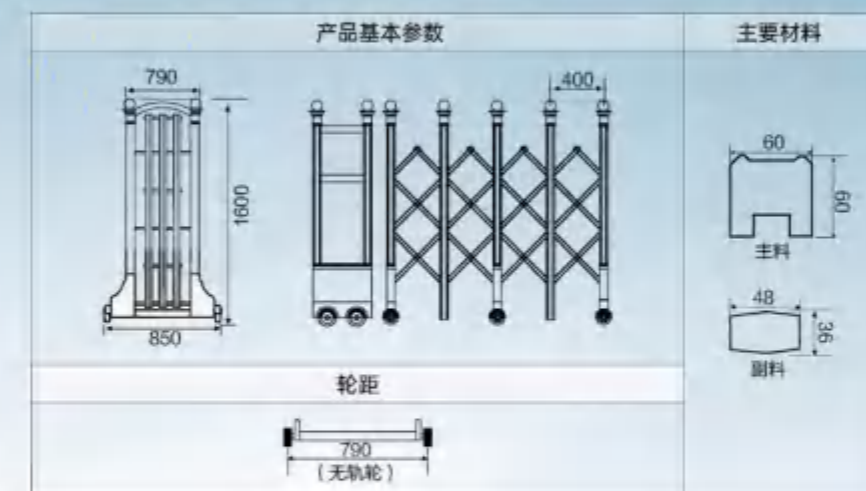

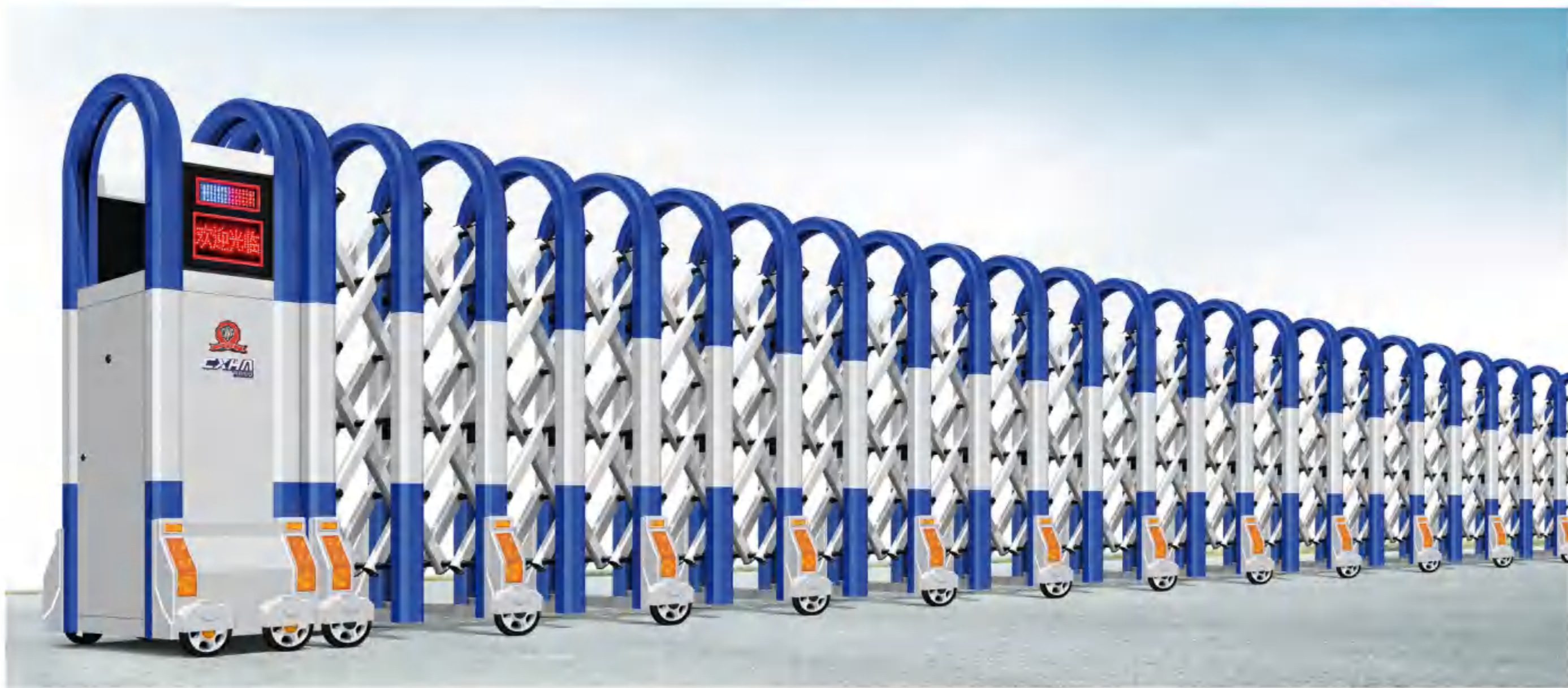

辉宏 1号【蓝银】

伸缩门 最佳高度: 1600mm

产品基本参数		主要材料
		<p>主料</p>
<p>轮距</p>		<p>副料</p>



辉宏 2号【蓝银】

伸缩门 最佳高度: 1600mm

产品基本参数		主要材料
		<p>主料</p>
<p>轮距</p>		<p>副料</p>

英姿门-1S【银色】

伸缩门 最佳高度：1730mm

[专利产品]
[仿冒必究]

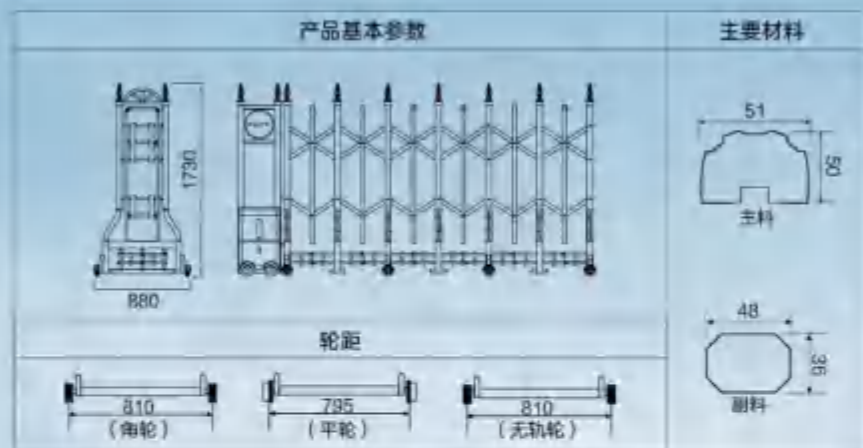

英姿门-1G【银色】

伸缩门 最佳高度：1730mm

角轮：810 平轮：795 无轨轮：810 总宽：880

[专利产品]
[仿冒必究]

宏图门-2B【黑色】

伸缩门 最佳高度：1000mm

角轮：600 平轮：585 无轨轮：600 总宽：670





主料：50x35 副料：48x36 角轮：600 平轮：585 无轨轮：600 总宽：680



主料：65x35 角轮：590 平轮：575 无轨轮：590 总宽：670 龙头花料：铸铝

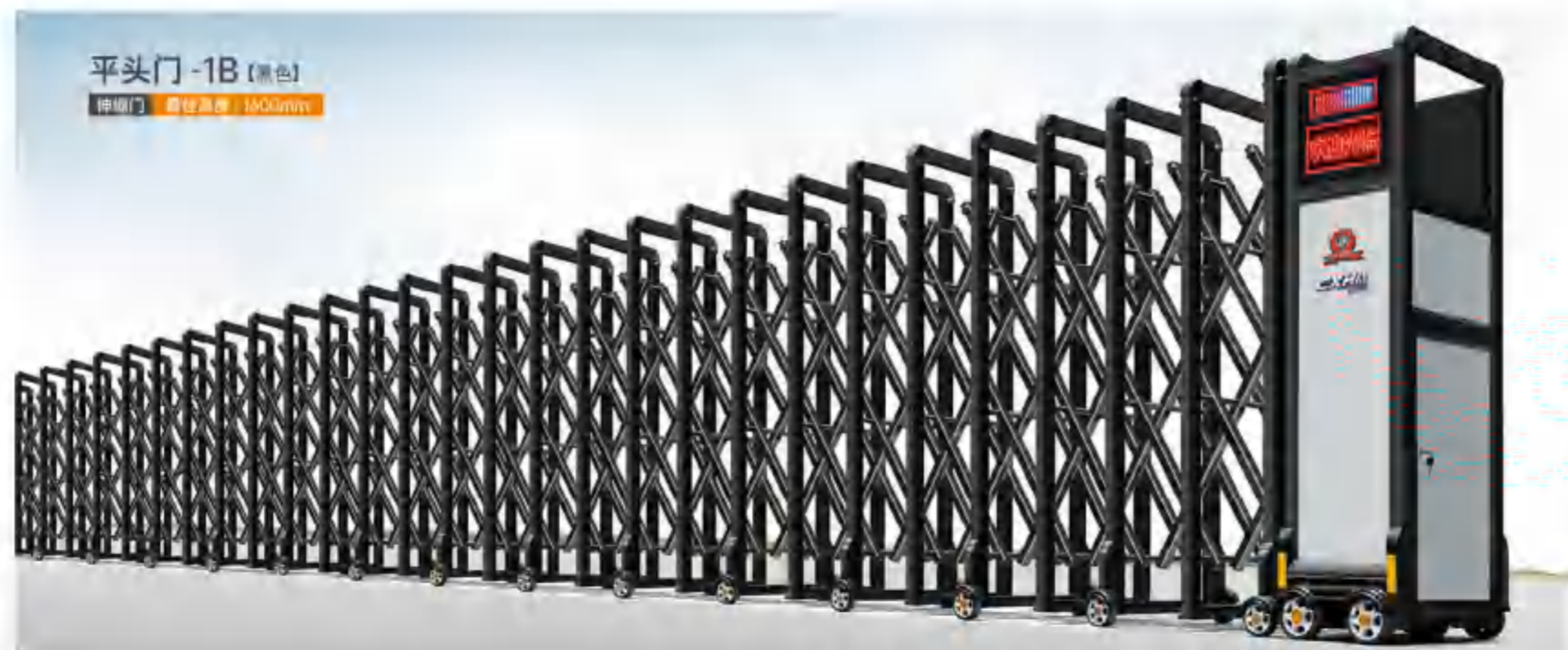

主料：65x35 副料：48x36 角轮：570 平轮：555 无轨轮：570 总宽：640



主料：56x30 副料：48x36 角轮：650 平轮：635 无轨轮：650 总宽：730



主料：65x35 副料：48x36 角轮：570 平轮：555 无轨轮：570 总宽：640

创作， 匠心传承下的杰作。

STAINLESS STEEL SERIES 不锈钢系列

- 1 雄鹰门 SERIES
- 2 精钢门 SERIES
- 3 大雄鹰门 SERIES
- 4 VS SERIES
- 5 CS SERIES
- 6 大曲美 SERIES
- 7 雄霸门 SERIES
- 8 英姿门 SERIES

优质不锈钢材质，坚固、结实、不惧风雨，不容易变形、抗风性强，不生锈，时尚经典，简约大方，性能稳定，经久耐用。

High quality stainless steel material, strong, not afraid of wind and rain, not easy to deform, strong wind resistance, no rust, classic fashion, simple and generous, stable performance, durable.

Since 1997,
From the inception stage of the brand of Shaoshan, one step at a time, to today...
Bring you a better choice!

※ LED 显示屏设计

LED 显示屏字体清晰，字样可选，防水防漏电，耗电更低省心！

※ 不锈钢型材

门体采用不锈钢型材制作，采用平行四边形原理铰接，伸缩灵活行程大。



雄鹰门-2 [封网板]

伸缩门 最佳高度 1600mm 学校专用款

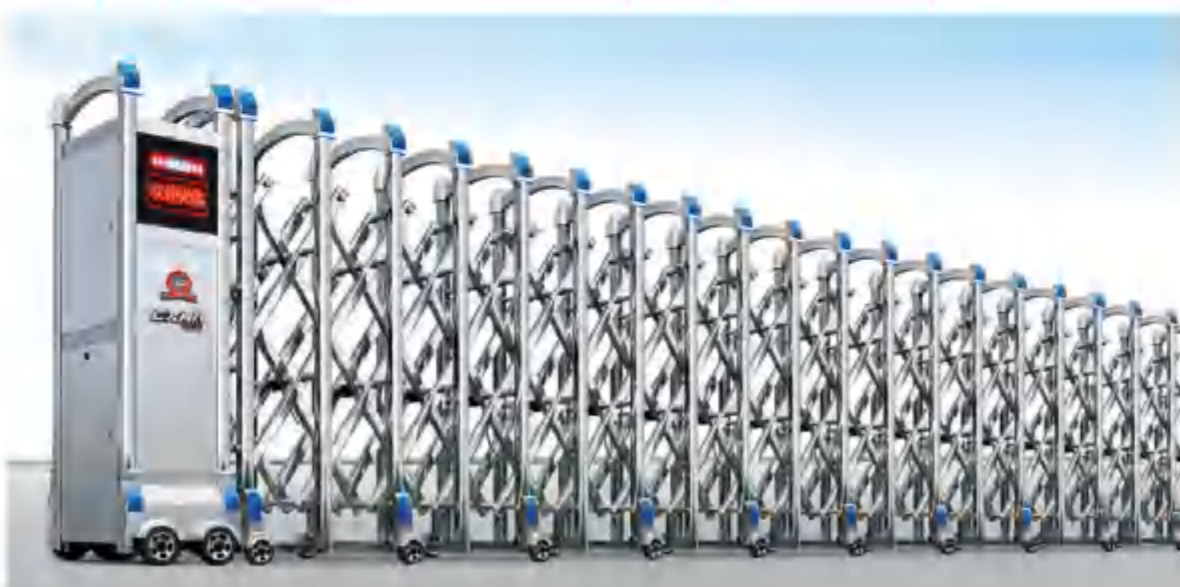
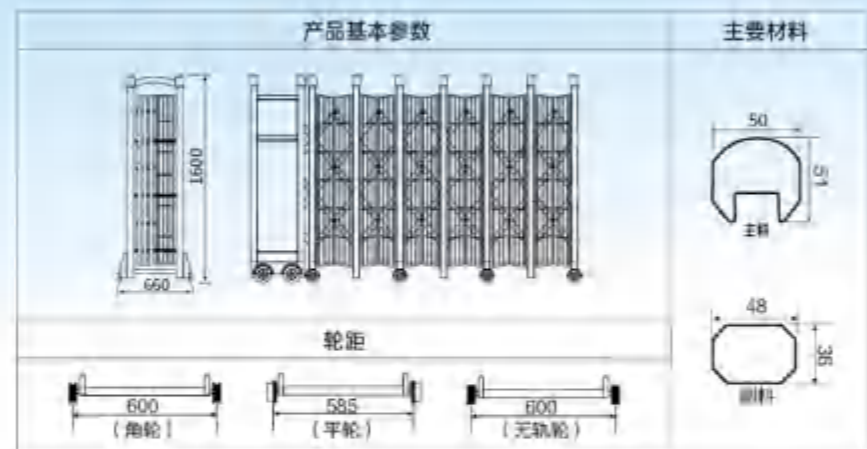

雄鹰门-2 [不锈钢]

伸缩门 最佳高度 1600mm

角轮: 600 平轮: 585 无轨轮: 600 总宽: 670

W

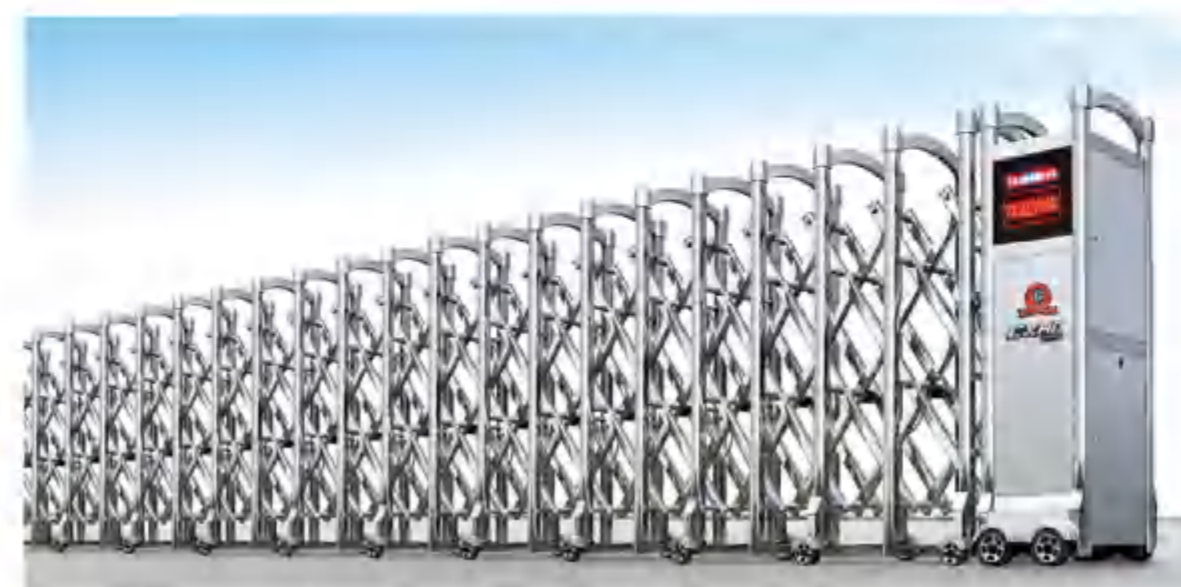

雄鹰门-1 [不锈钢]

伸缩门 最佳高度 1600mm

角轮: 600 平轮: 585 无轨轮: 600 总宽: 670

W



主料：51x50 副料：48x36 角轮：600 平轮：585 无轨轮：600 总宽：670



主料：90x60 副料：50x50 角轮：700 平轮：685 无轨轮：700 总宽：780



主料：51x50 副料：48x36 角轮：600 平轮：585 无轨轮：600 总宽：670



主料：80x78 副料：48x36 角轮：780 平轮：765 无轨轮：780 总宽：860



VS-06 (不锈钢)

伸缩门 最佳高度 1600mm

主料·101x50 中柱·62x22 角轮·850 平轮·835 无轨轮·850 总宽·930



CS-12 (不锈钢)

伸缩门 最佳高度 1600mm

主料·60x50 副料·48x36 角轮·680 平轮·665 无轨轮·680 总宽·730



CS-01 (不锈钢)

伸缩门 最佳高度 1500mm

主料·51x50 副料·48x36 角轮·780 平轮·765 无轨轮·780 总宽·860



CS-15T (不锈钢)

伸缩门 最佳高度 1600mm

主料·60x35 副料·48x36 角轮·615 平轮·600 无轨轮·615 总宽·680



大曲美1号【不锈钢】

伸缩门 最佳高度 1600mm

主料·80x78 副料·48x36 角轮·880 平轮·865 无轨轮·880 总宽·1050



雄霸门【不锈钢】

伸缩门 最佳高度 1600mm

主料·51x50 副料·48x36 角轮·800 平轮·785 无轨轮·800 总宽·870

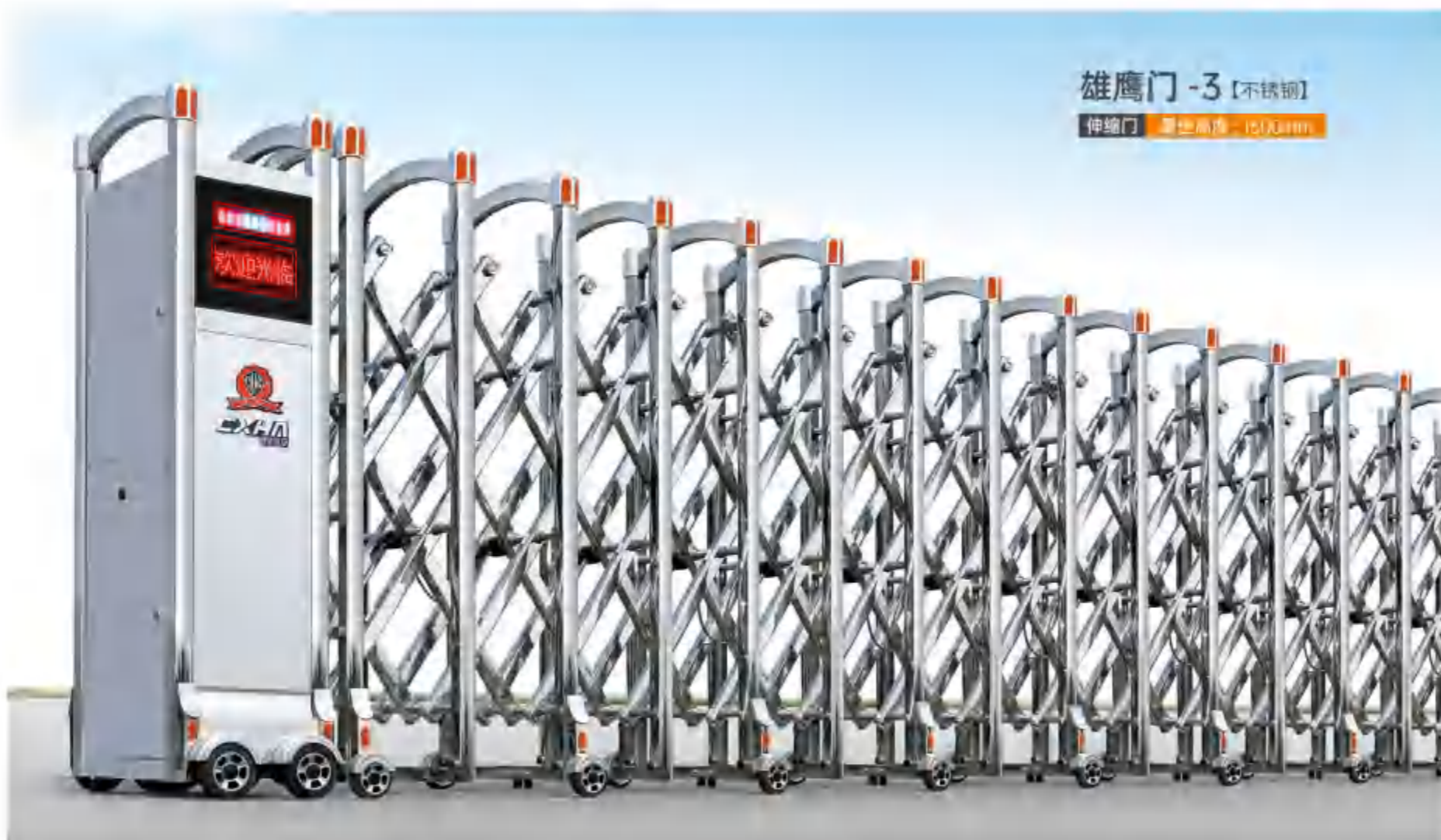

雄鹰门-3【不锈钢】

伸缩门 最佳高度 1500mm

主料·51x50 副料·48x36 角轮·585 平轮·600 主轨轴·600 总宽·670



英姿门-2【不锈钢】

伸缩门 最佳高度 1750mm

主料·51x51 副料·48x36 角轮·840 平轮·825 无轨轮·840 总宽·920

CX089 高速路障
high way road-block
最佳高度:1200mm 见光:1000 包边:500



CX083 高速路障
high way road-block
最佳高度:1200mm 见光:400 包边:600

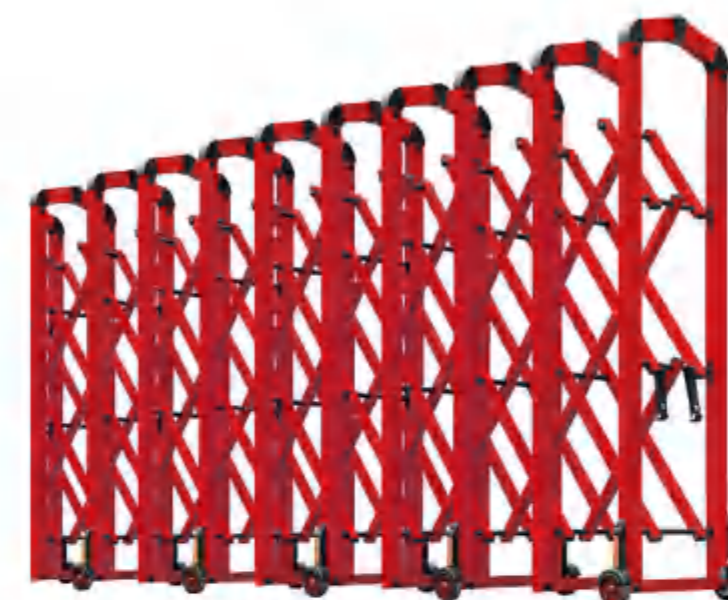

CX084 高速路障
high way road-block
最佳高度:1200mm 见光:400 包边:600

CX806 (新款) 高速路障
high way road-block
最佳高度:1200mm 见光:400 包边:450



CX082 高速路障
high way road-block
最佳高度:1200mm 见光:400 包边:690



CX086 高速路障
high way road-block
最佳高度:1200mm 见光:400 包边:440



CX806 (新款) 高速路障
high way road-block
最佳高度:1200mm 见光:400 包边:450



CX-091 (插边) 高速路障
high way road-block
最佳高度:1200mm 见光:400 包边:570



CX092 高速路障
high way road-block
最佳高度:1200mm 见光:400 包边:500



CX093 高速路障
high way road-block
最佳高度:1200mm 见光:400 包边:450

重型空降闸 K26



电机功率: 200W 机箱尺寸: 450x534x1310 机头重量: 130KG 机箱厚度: 1.5mm

重型空降闸 K300-A

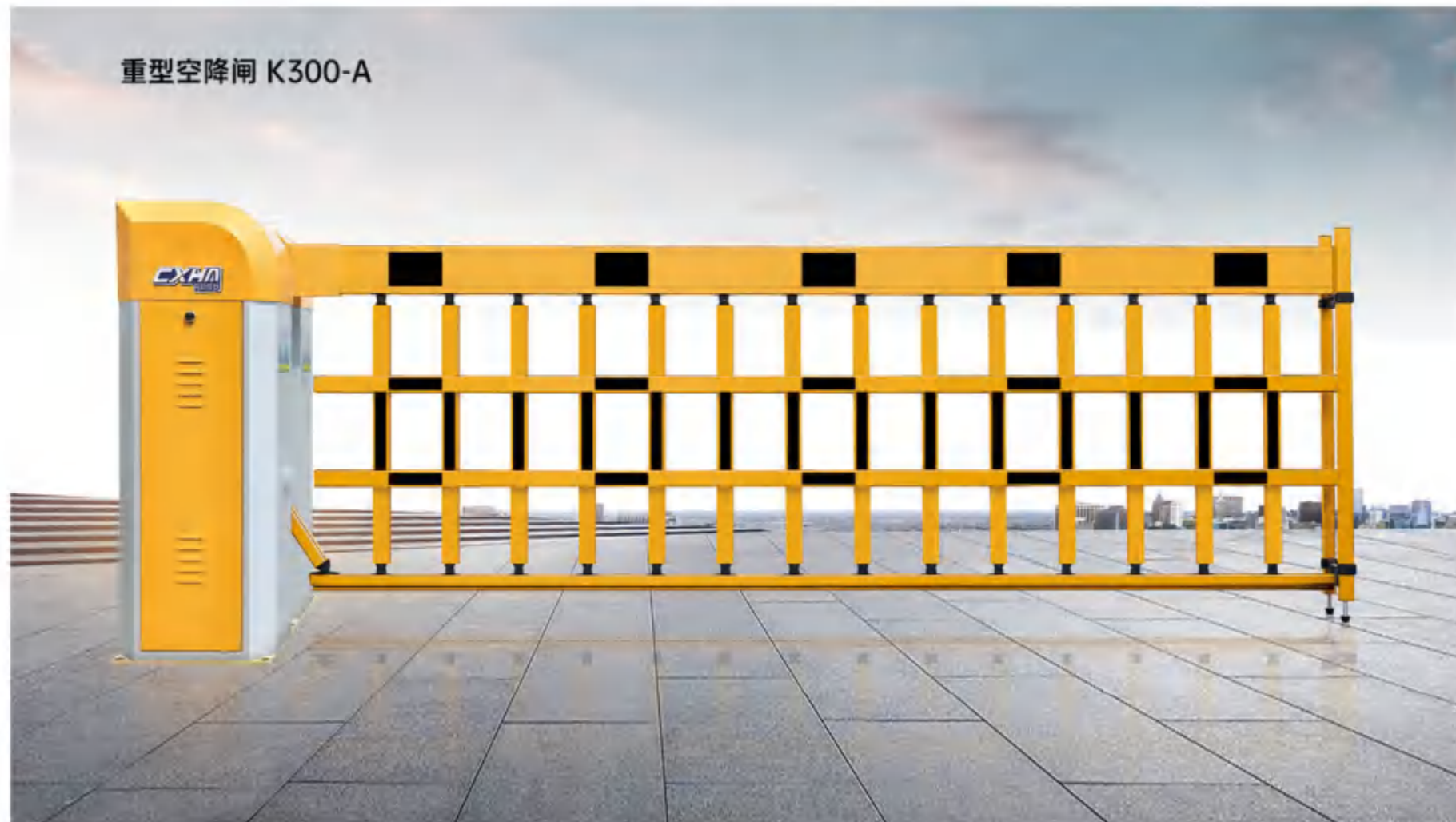

电机功率: 200W 机箱尺寸: 1400x450x600 机头重量: 130KG 机箱厚度: 1.5mm

重型空降闸 K28

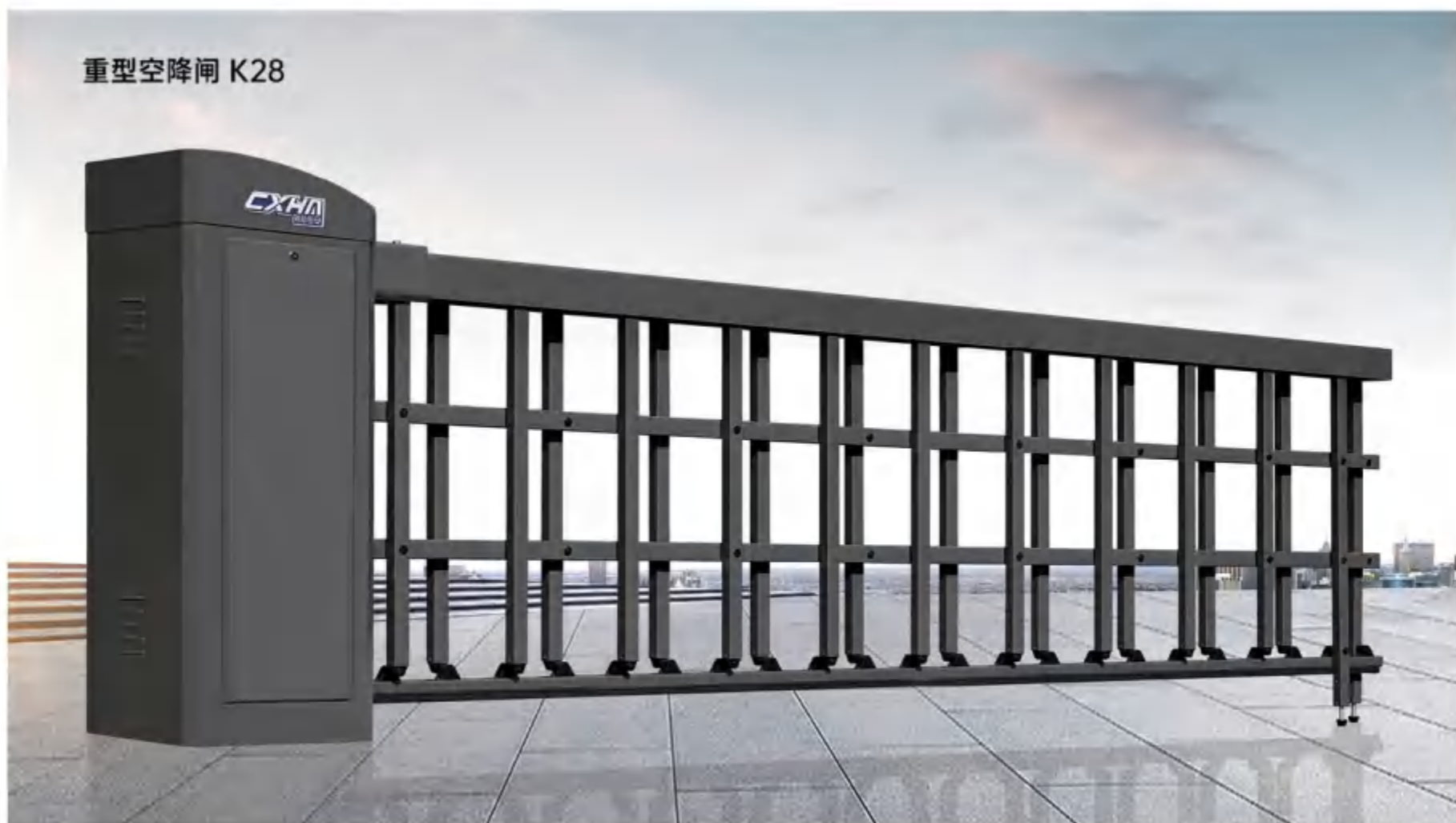

电机功率: 300W 机箱尺寸: 450x440x1460 机头重量: 180KG 机箱厚度: 2.0mm

重型空降闸 K300-B

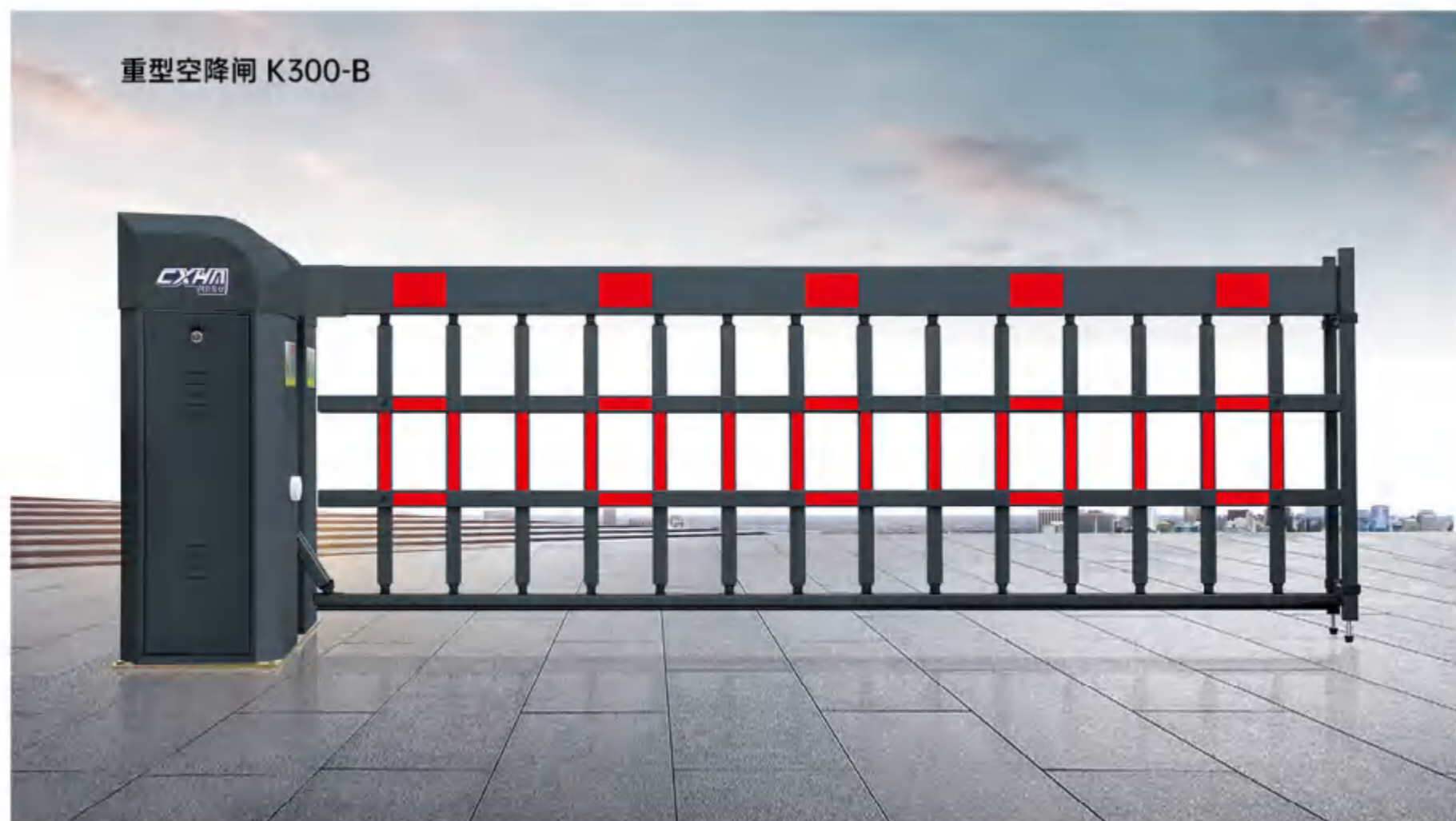

电机功率: 200W 机箱尺寸: 1400x450x600 机头重量: 130KG 机箱厚度: 1.5mm

道闸 C90

产品参数:

可选颜色	灰色 黄白
工作电压	220V
工作温度	-40°C -65°C左右
相对湿度	95 度以下
变频调速电机	直流变频电机
电机功率	150W
机箱尺寸	450*440*1180
机头重量	60KG
机箱厚度	2.0mm
机芯结构	齿轮加双连杆



道闸 C90-L

产品参数:

可选颜色	灰色 黄色
工作电压	220V
工作温度	-40°C -65°C左右
相对湿度	95 度以下
变频调速电机	直流变频电机
电机功率	150W
机箱尺寸	450*440*1180
机头重量	60KG
机箱厚度	2.0mm
机芯结构	齿轮加双连杆

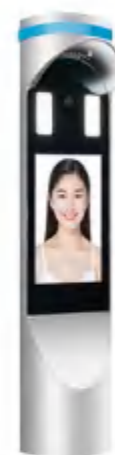
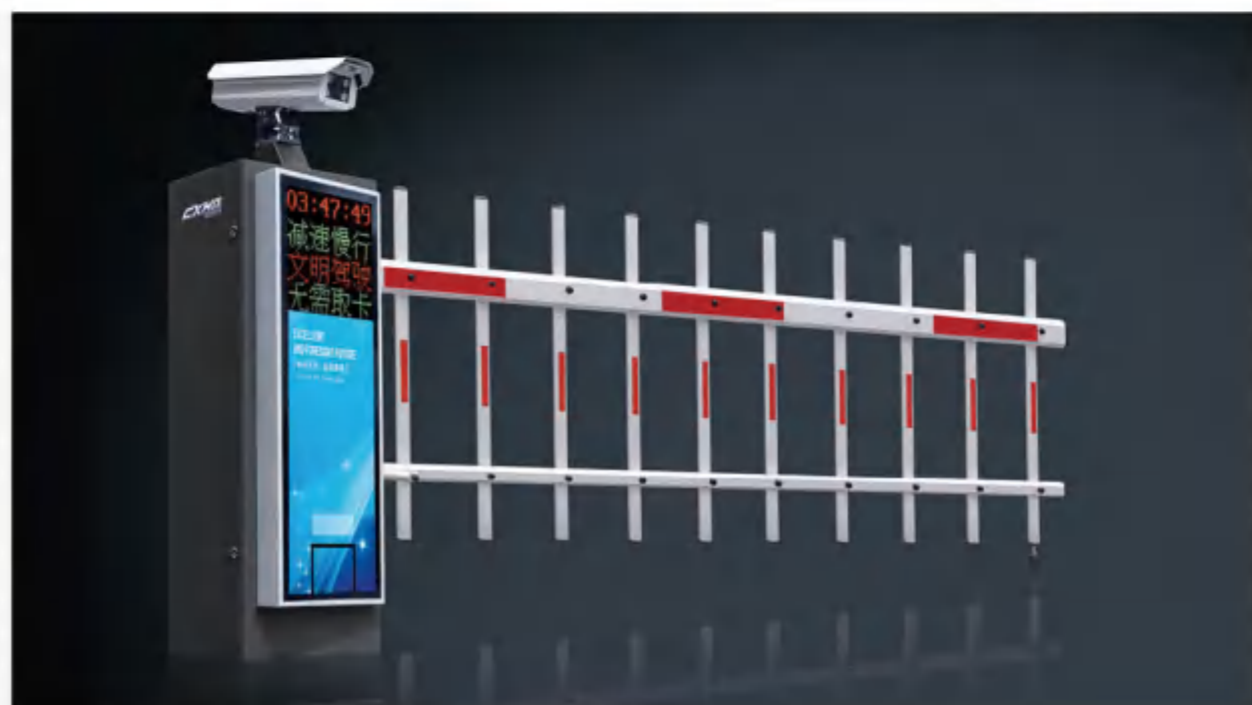

RL01

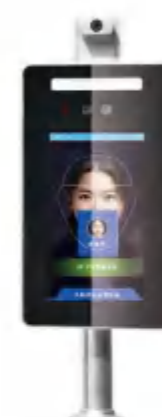

RL04



603A 三辊闸



603B 三辊闸

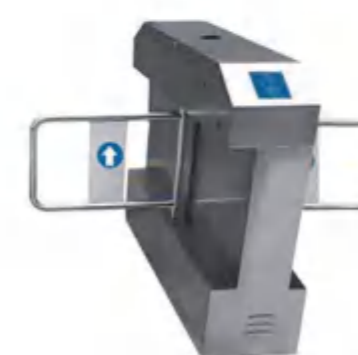

607A 双机芯摆闸



607B 单机芯摆闸



柱子 2201



柱子 2201



柱子 2205

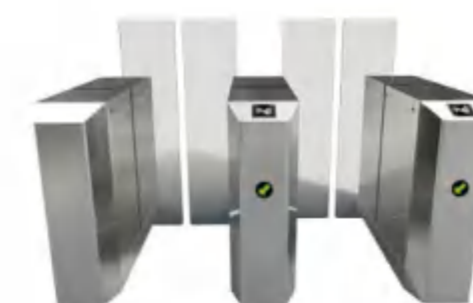

604B 平移摆闸



道闸 401-R (直杆款)



道闸 701-G (直杆款)

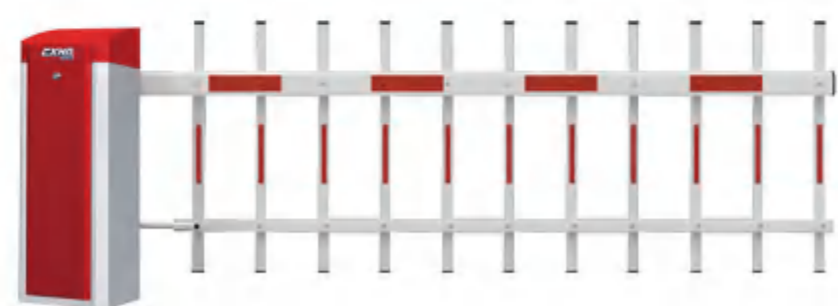

道闸 701-R (栏栅款)

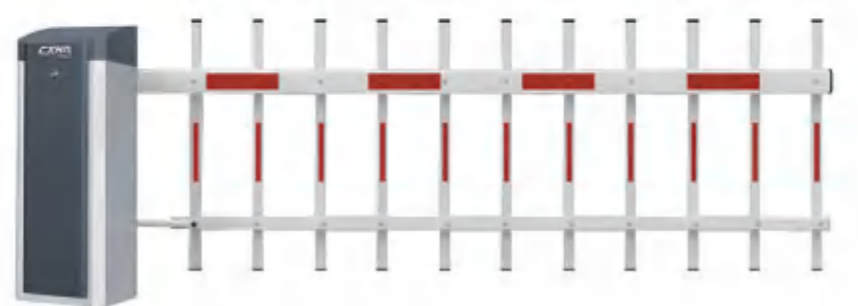

道闸 701-G (栏栅款)



车牌识别 C4



车牌识别 C5



车牌识别 C108



※ 灯光效果

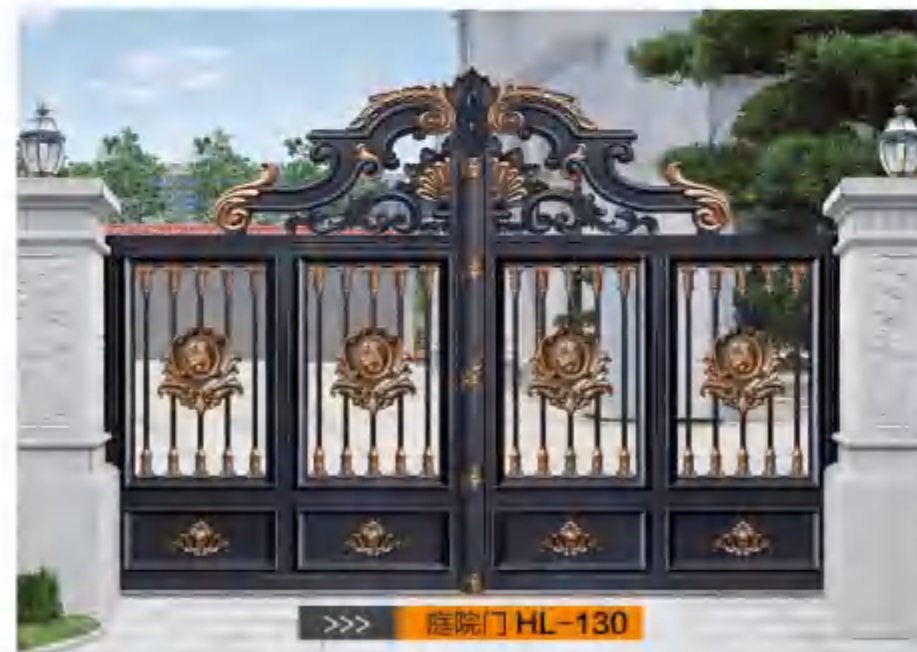



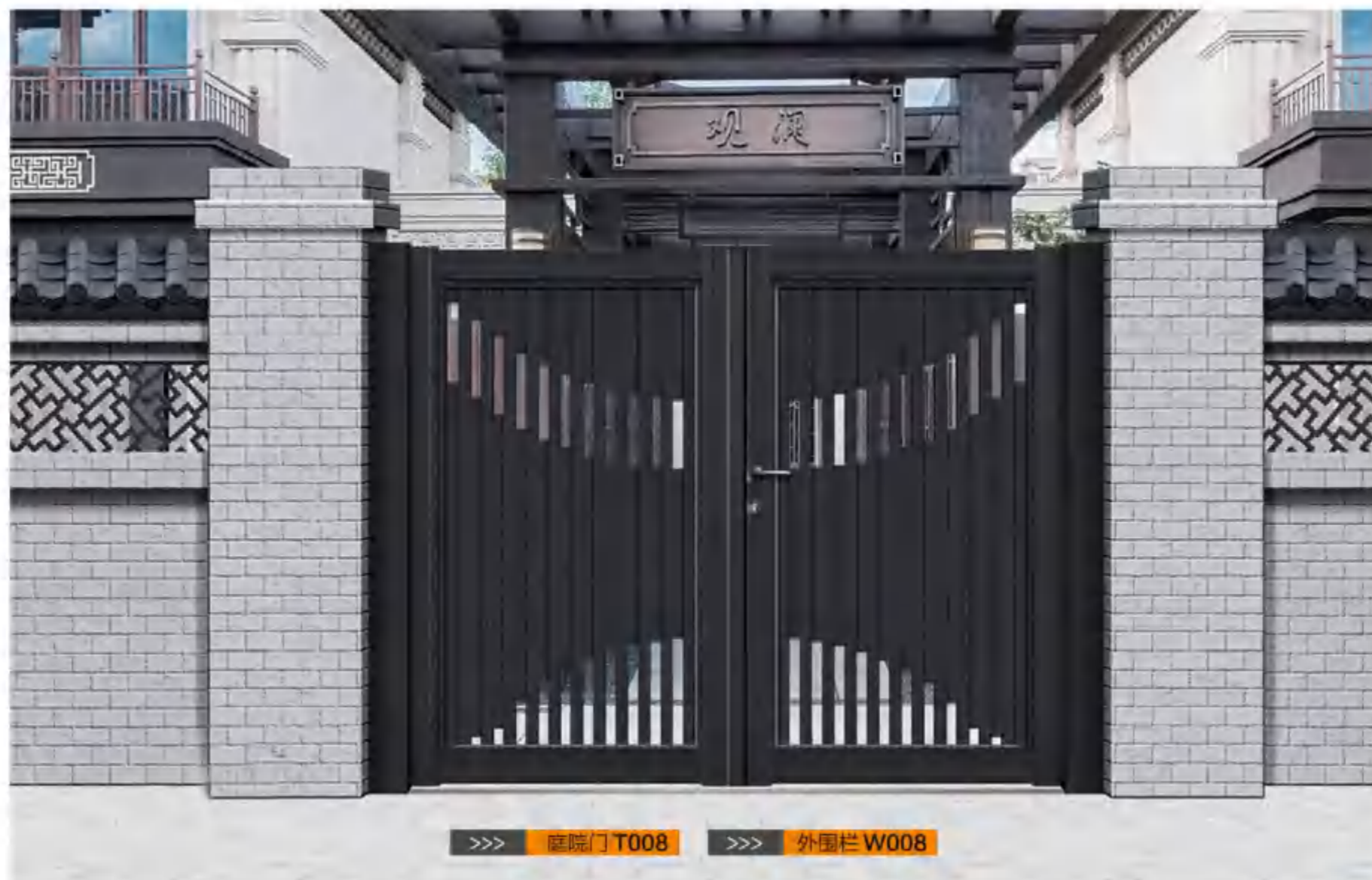
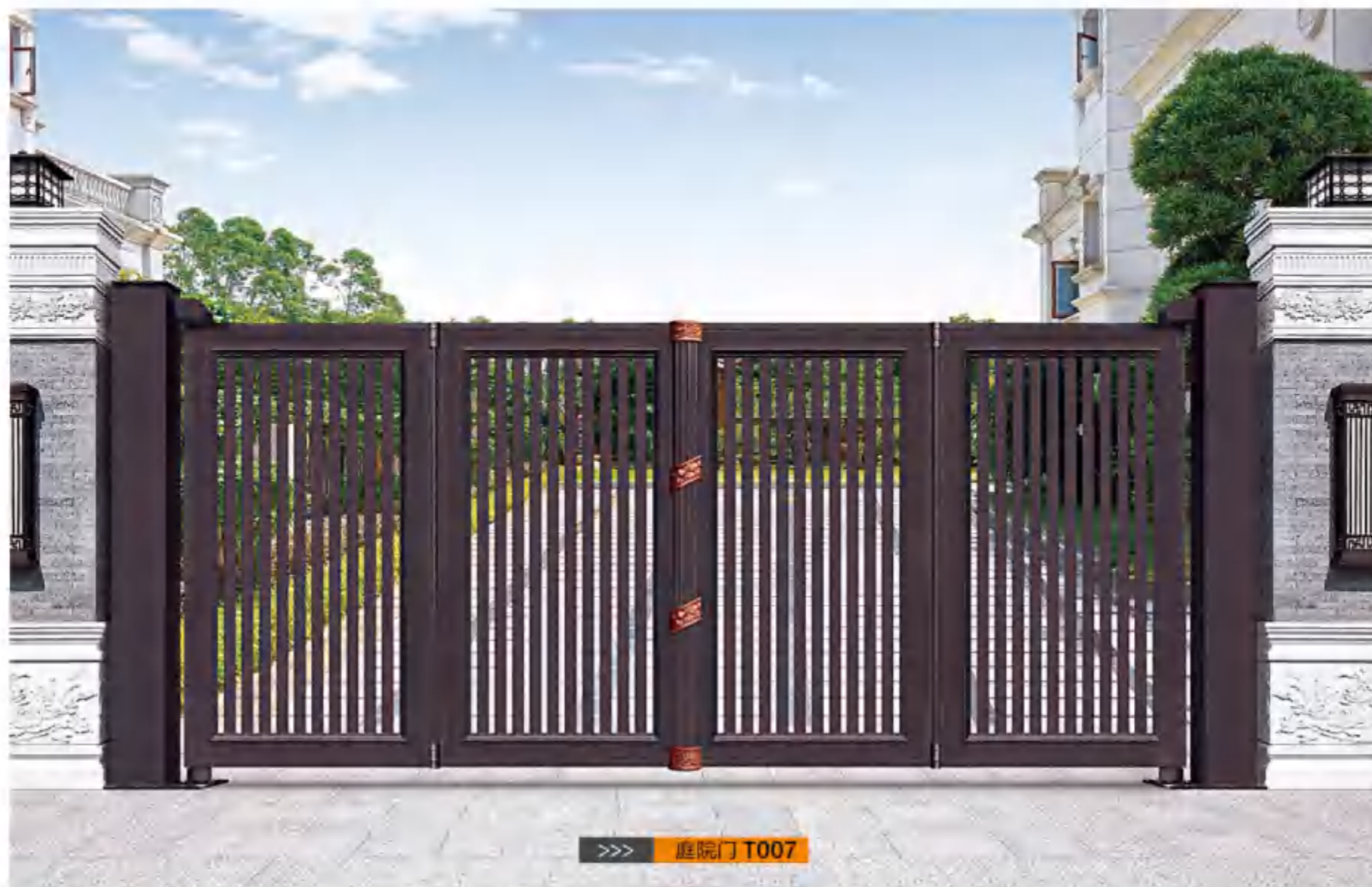



>>> 庭院门 T009



>>> 庭院门 T011



>>> 庭院门 T010

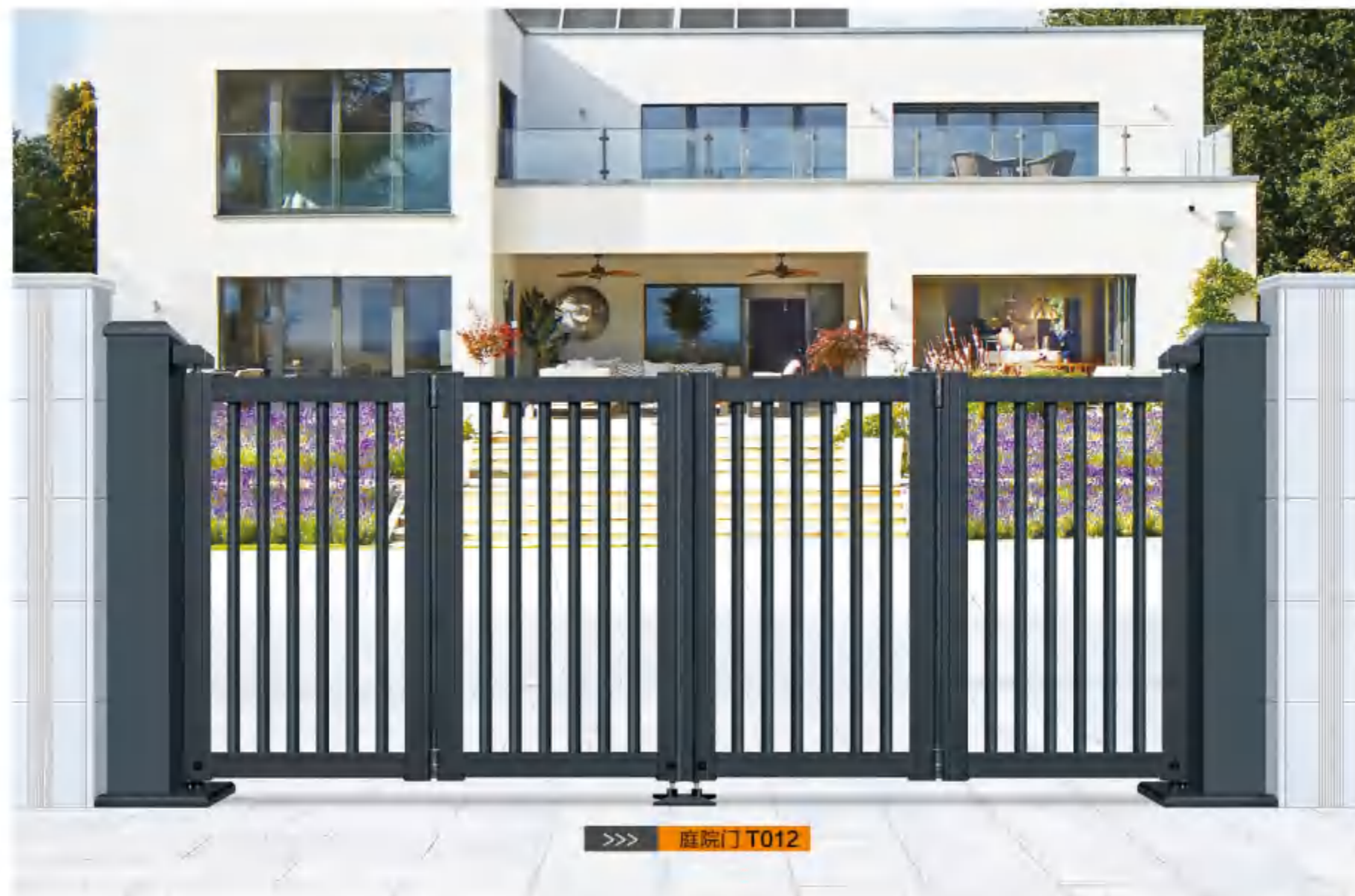

>>> 庭院门 T012



铝围栏 W002

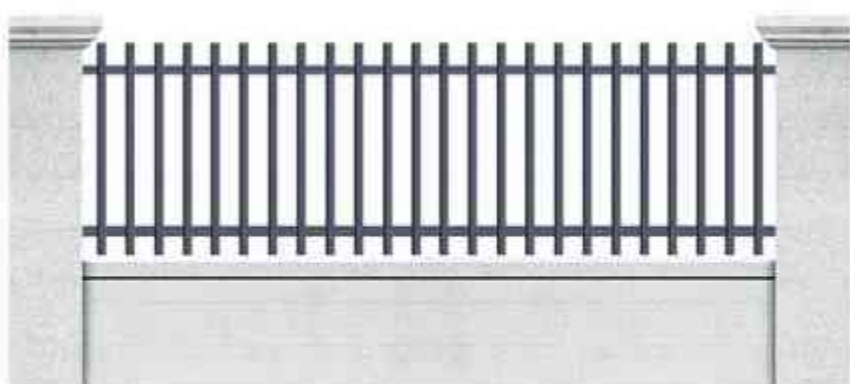

铝围栏 -202

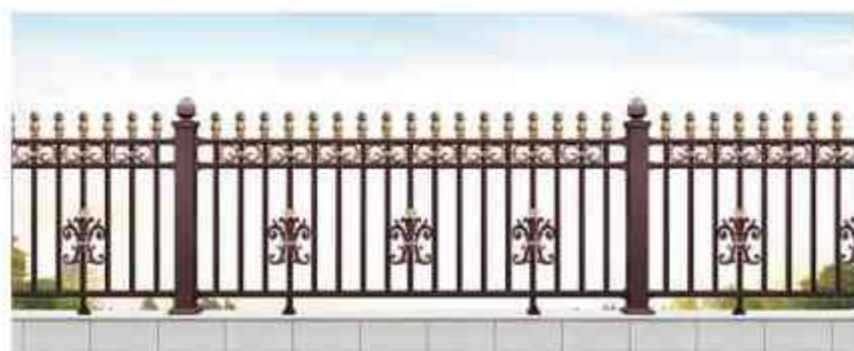

铝艺围栏 -004



阳台护栏 W12



阳台护栏 W13



阳台护栏 W15



阳台护栏 -005



阳台护栏 -006